

CICLO VIVO: CENTROS DE GESTIÓN AMBIENTAL

Arquitectura replicable para la gestión ambiental en los barrios periurbanos de Cali - Comuna 18
María Paula Pantoja Ordoñez



Pensar una ciudad más sostenible exige actuar desde todos sus rincones. Este proyecto se inserta en ese compromiso: imaginar y construir espacios que, desde lo local, respondan a los desafíos globales. Una arquitectura para la vida, para el ciclo, para el territorio. Estas periferias, sin embargo, no solo concentran problemáticas: también guardan un inmenso potencial de transformación. Donde los residuos se acumulan, también nacen formas de resistencia, saberes locales y economías populares que merecen ser reconocidas y fortalecidas. Es en estos bordes donde unas nuevas oportunidades puede surgir: una arquitectura consciente de su entorno, capaz de regenerar, incluir y empoderar.

¿Cómo un equipamiento enfocado en la gestión ambiental puede fortalecer las actividades agroecológicas para el desarrollo económico y social de los habitantes de la comuna 18 de Cali?



CENTROS DE GESTIÓN AMBIENTAL COMUNITARIA

Fortalecer las actividades agroecológicas y prácticas sostenibles para el desarrollo económico y social de los habitantes de la comuna 18 de Cali.

Objetivo

Analizar las dinámicas territoriales, sociales y ambientales de las zonas críticas de acumulación de residuos en Cali, para determinar las necesidades y potencialidades del entorno.

Objetivo 01

Proponer un modelo arquitectónico replicable que articule espacios para el tratamiento, clasificación y transformación de residuos plásticos, orgánicos y otros, integrando procesos de compostaje, reciclaje y reutilización.

Objetivo 02

Incorporar principios de sostenibilidad ambiental y arquitectura bioclimática, considerando estrategias pasivas, materiales adecuados al clima de Cali y el aprovechamiento de recursos como el agua y la energía.

Objetivo 02

Justificación

Los barrios periurbanos de Cali enfrentan problemáticas ambientales particulares que los diferencian del resto de la ciudad, debido a su conexión directa con corredores y cuerpos ambientales estratégicos, tal y los ecosistemas protegidos de los Farallones.

Cerca del 80% de estos barrios han surgido a partir de procesos de ocupación informal, lo que ha resultado en territorios con baja o nula planificación urbana, deficiente infraestructura pública, escasos equipamientos comunitarios y múltiples carencias en servicios básicos.

Estas zonas han sido conformadas, en gran medida, por migraciones de personas provenientes de departamentos vecinos, muchas de ellas desde contextos rurales. Se trata de comunidades que, al llegar a la ciudad en busca de nuevas oportunidades, mantienen prácticas culturales y saberes ligados al campo, que se evidencian en los usos del suelo dentro de sus viviendas: cultivos domésticos, huertas urbanas, cría de animales y redes de cooperación vecinal.

Conexiones ambientales

Farallones, Ecoparques - Río Cauca

Occidente
Farallones
Ecoparques

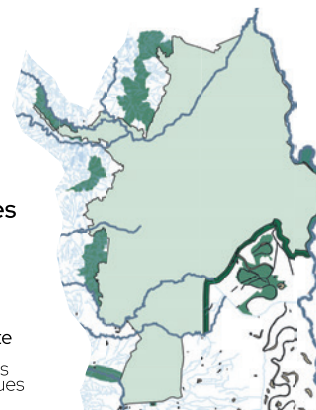

Oriente
Río Cauca

Ocupaciones informales

Invasión a zonas protegidas

59 / 71 %
49 / 58 %
41 / 48 %

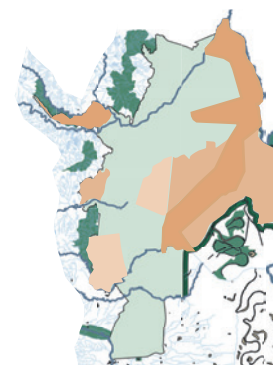

Migraciones rurales

Costumbres arraigadas a la tierra

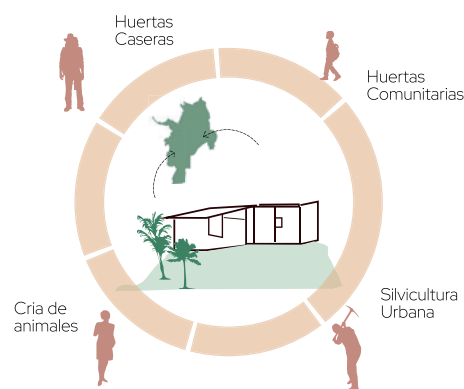

COMUNA 18

Análisis problemáticas ambientales

Invasiones zonas protegidas

Ecoparque Cerro de la Bandera



Acumulación de basuras

Falta de infraestructura

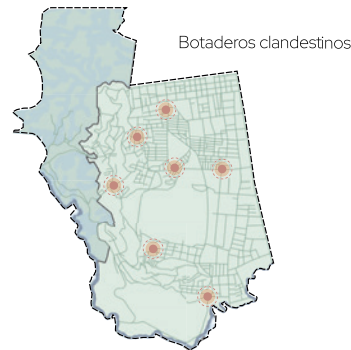

Contaminación Recurso Hidrico

Río Meléndez y quebradas

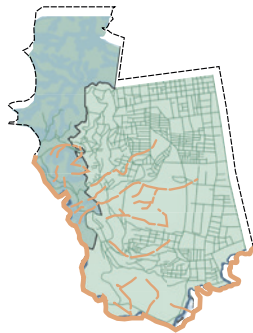

Problemáticas ambientales actuales

Lluvia frecuente
Inundaciones, mal drenaje

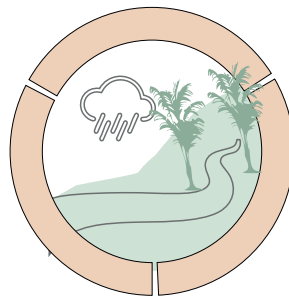

Acumulación de residuos reciclaje Exceso de escorrentía Erosión en laderas

En el caso de la Comuna 18, esta enfrenta múltiples problemáticas ambientales, entre ellas la invasión de zonas protegidas, la ocupación de parques ambientales, la deforestación de áreas de reserva, la contaminación de la cuenca del río Meléndez y la acumulación de residuos sólidos debido a la falta de infraestructura adecuada para su manejo.

Estas situaciones evidencian que la gestión ambiental no puede abordarse desde un único frente, ya que abarca diferentes dimensiones como el agua, los residuos, la energía, la biodiversidad y el uso del suelo. Problemas que, además, se manifiestan de forma diversa en distintos sectores de la comuna.



ej. Tipos de gestión ambiental

1. Gestión de residuos
2. Gestión del agua
3. Gestión de la energía
4. Gestión de la biodiversidad
5. Gestión del cambio climático
6. Gestión de impacto ambiental
7. Gestión medioambiental urbana

DESENTRALIZACIÓN DE LA GESTIÓN

El proyecto propone descentralizar lo que tradicionalmente se concibe como un solo edificio de gestión ambiental. En su lugar, se plantea una red de equipamientos especializados, con diferentes edificaciones distribuidas estratégicamente en el territorio, cada una enfocada en un componente ambiental específico. Esta estrategia busca ampliar la cobertura, fortalecer la articulación comunitaria y garantizar una respuesta contextualizada a los retos ambientales del territorio.

CENTROS A DESARROLLAR

CENTRO AGROECOLÓGICO

Proyecto Ecobarrios Cali - Barrio Altos de Santa Helena

Proyecto urbano ecológico cuyo objetivo principal es mitigar el impacto ambiental
Huerta madre de la ciudad - Bosque comestible Yarumal
Ecobarrios, rutas ecológicas, prácticas sostenibles



Generación de Recursos



Residuos Aprovechados



Educación Ambiental



Economía Circular

Relacionado con prácticas ambientales sostenibles en torno a la seguridad alimentaria, la agricultura urbana y la educación ambiental. Este enfoque surge a partir de la participación en actividades desarrolladas en el barrio Santa Elena, uno de los cinco ecobarrios de Cali. Estos ecobarrios promueven iniciativas como rutas ecológicas, huertas comunitarias y espacios educativos, destacándose el bosque

CENTRO GESTIÓN DE RESIDUOS

Proyectos Basura 0

Menos residuos al relleno sanitario
Más materiales para transformar
Mejores ingresos para los recicladores de oficio



Seguridad Alimentaria



Prácticas Sostenibles



Educación Ambiental



Silvicultura Urbana

Orientado hacia prácticas de reciclaje, economía circular y aprovechamiento de residuos, influenciado por proyectos como Basura Cero y la labor de corporaciones y empresas privadas que fomentan el acopio de materiales reciclables como fuente de ingresos y desarrollo para la comunidad.

ESTRATEGIAS DE DISEÑO

Replicable

En diferentes escalas y contextos

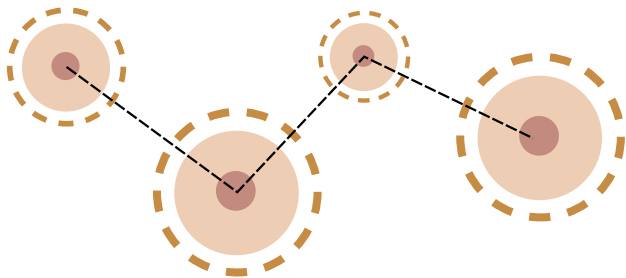

El proyecto propone descentralizar lo que tradicionalmente se concibe como un solo edificio de gestión ambiental. En su lugar, se plantea una red de equipamientos especializados, con diferentes edificaciones distribuidas estratégicamente en el terri-

Sostenible

Autosostenible
Uso eficiente de recursos

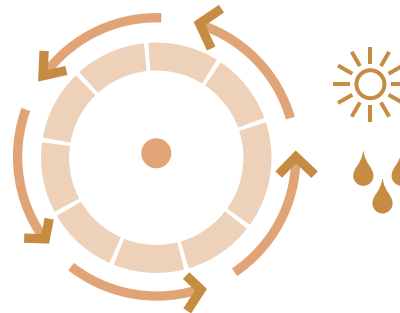

Como respuesta a la falta de infraestructura de servicios en la zona, se proponen edificaciones sostenibles y autosuficientes. Se prioriza una gestión eficiente del agua, mediante la recolección de aguas lluvias y el tratamiento local para reúso. Asimismo, se incorpora diseño pasivo para el confort térmico.

Accesible

Especializado



En un territorio donde la movilidad representa una dificultad para muchos habitantes, el proyecto busca garantizar el acceso equitativo a soluciones ambientales mediante la distribución estratégica de varios edificios en distintos puntos de la comuna. Cada uno de estos equipamientos estará especializado en una problemática ambiental específica

CONTEXTO - CONCEPTO FORMAL

Características Comuna 18



- Terrenos de alta pendiente
- Barrios autoconstruidos
- Alta vulnerabilidad ambiental
- Falta infraestructura de servicios

Recolección agua lluvia
Cubiertas eficientes

Adaptable a zona ladera
Modulo permita diagonalidad

Liviano y resistente
Estructura arriostrada, cerchas etc.

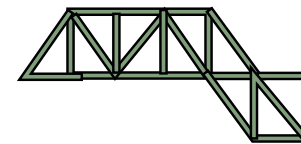

Triángulo

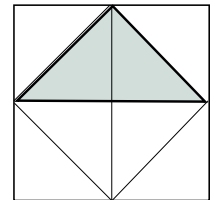

PROGRAMA - INVESTIGACIÓN

a partir de lo existente

PROGRAMA CENTRO AGROECOLÓGICO

Actividades > Bosque Comestible Yarumal



Miembros
Bosque Comestible
Yarumal

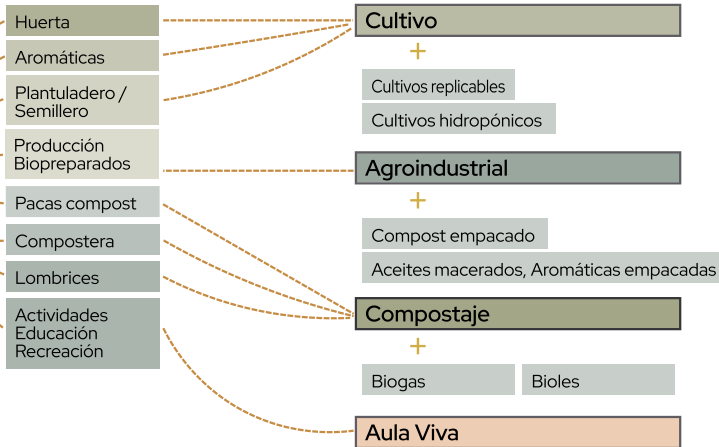

PROGRAMA CENTRO GESTIÓN DE RESIDUOS

Actividades > Relacionadas con residuos plásticos



Lideresas Comuna
Activas en proyectos
Basura 0

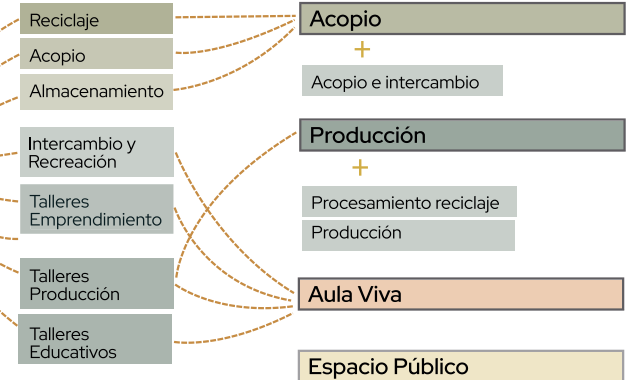

CLASIFICACIÓN DE TIPOS DE MÓDULOS

Necesidad de cubierta

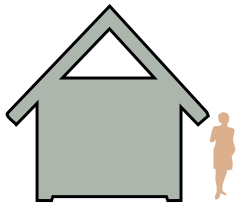

Compacto
Cerrado 100%

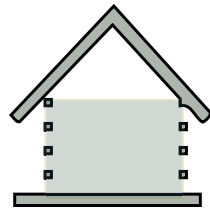

Cerrado

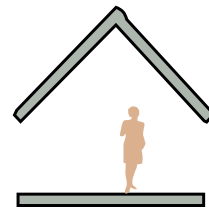

Cubierto

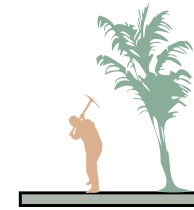

Abierto

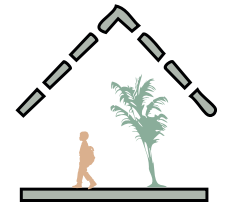

Semicubierto

Necesidad de sensación de apertura

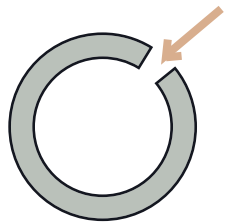

Cerrado

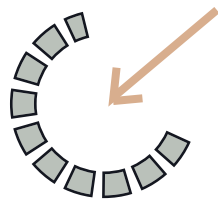

Permeable

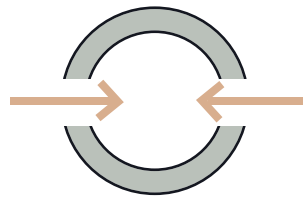

Especializado

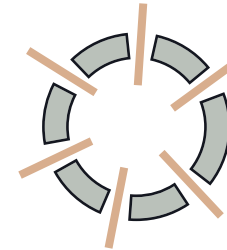

Comunitario

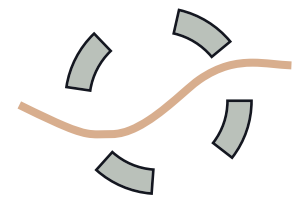

Público



Tipos de espacios - según programa

01 COMPACTO



Compostaje

Acopio

02 SEMICUBIERTO



Cultivo

Venta

03 CERRADO



Agroindustrial

Producción

04 CUBIERTO



Aula Viva

05 ABIERTO



Espacio Público

Cultivo

MÓDULOS - ESPACIOS

Desarrollo formal y constructivo

MÓDULO

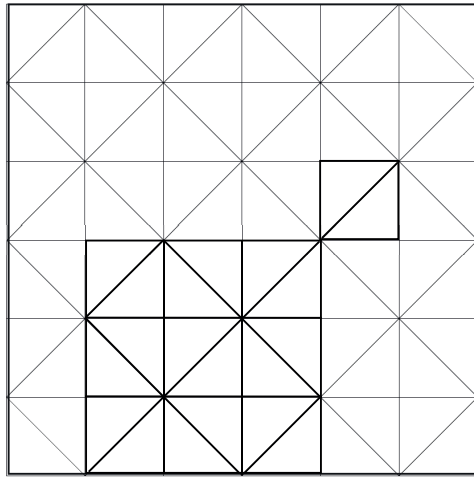

Sub - Módulo

80 cm



Módulo

80 cm

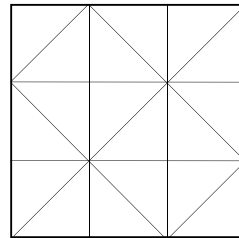

Módulo Espacial

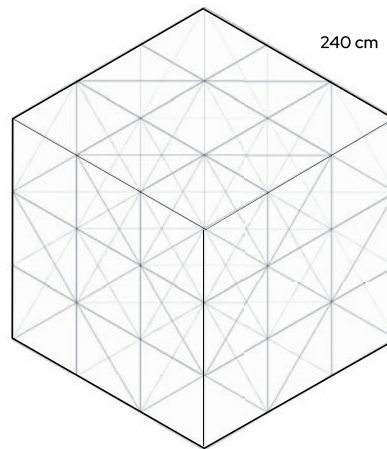

240 cm

240 cm

Se propone un módulo base de 80x80 cm, definido a partir de las dimensiones mínimas requeridas por el mobiliario funcional en los centros, como unidades de almacenamiento de plásticos, pacas digestoras y otros elementos operativos. Este módulo permite una modulación precisa del espacio desde el mobiliario, facilitando la adaptabilidad y eficiencia.

TIPO

01 COMPACTO



Compostaje

Acopio

Módulo mínimo

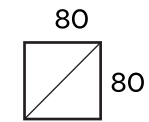

80

80

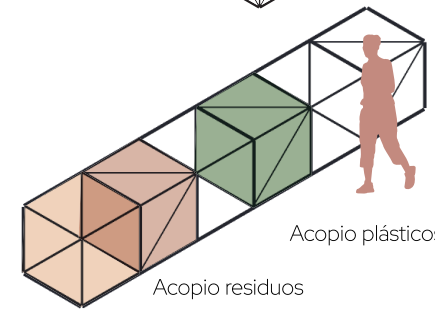
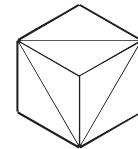

Acopio plásticos

Acopio residuos

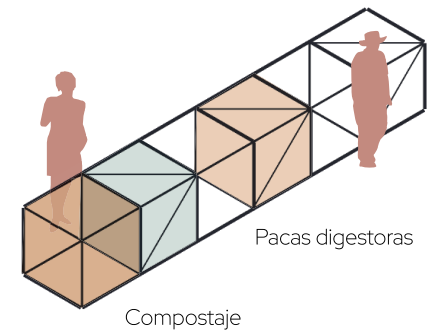

Pacas digestoras

Compostaje

MÓDULO MÍNIMO

Desarrollo arquitectónico - Concepto

CONCEPTO

Invernadero

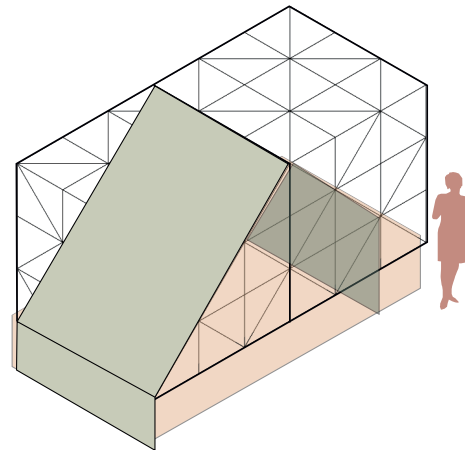
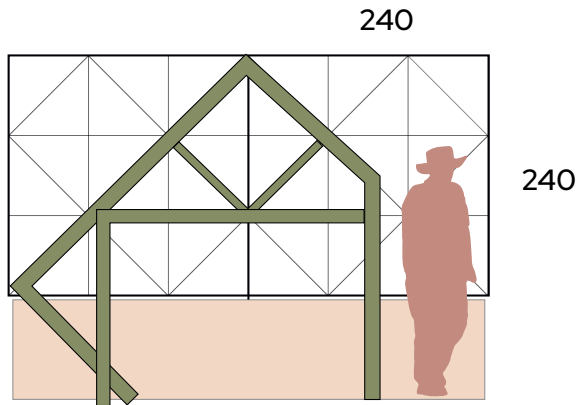

Módulo espacial mínimo

TIPO DE ESPACIO



Crecimiento

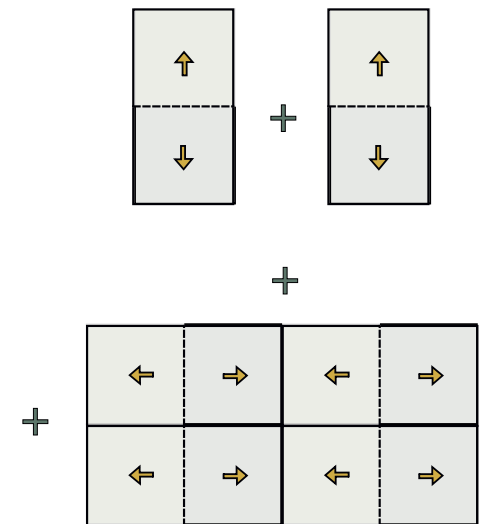

Tipo 01 - Doble

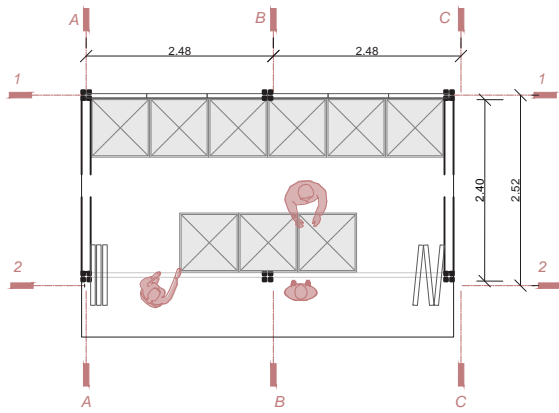

Acopio
Intercambio

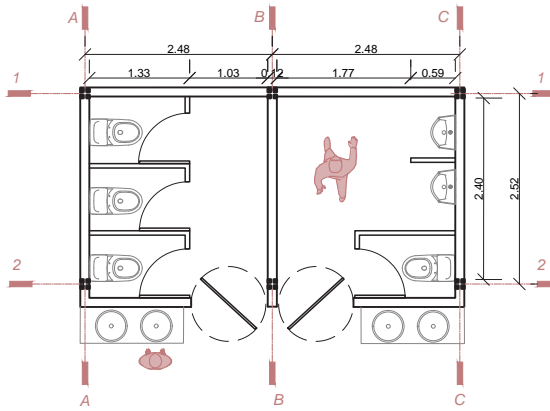

Baños
completos

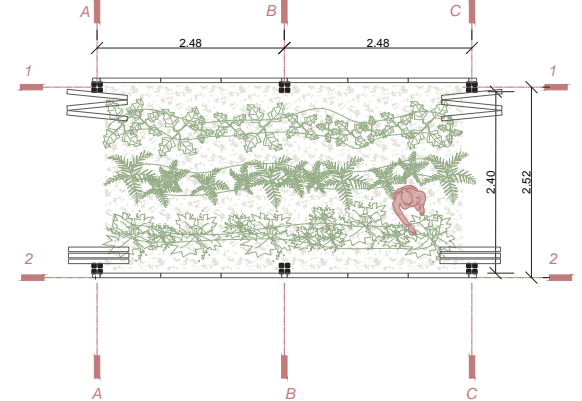

Plantuladero
Semillero

Tipo 01 - Doble

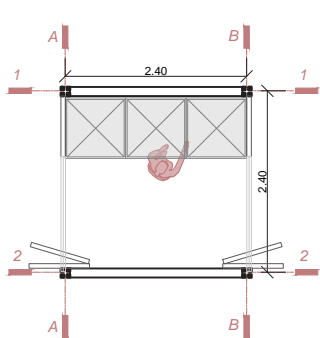

Lombicultura
Compostaje

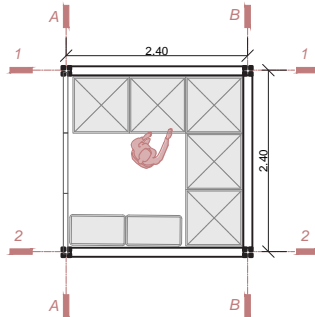

Almacenamiento
Compostaje

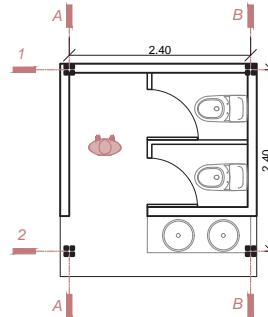

Baños
mixto sencillo

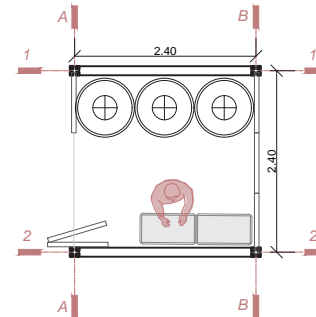

Bioles
Biogas

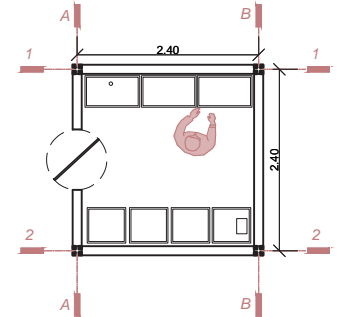

Cuarto
Técnico mixto



Escala 1: 100

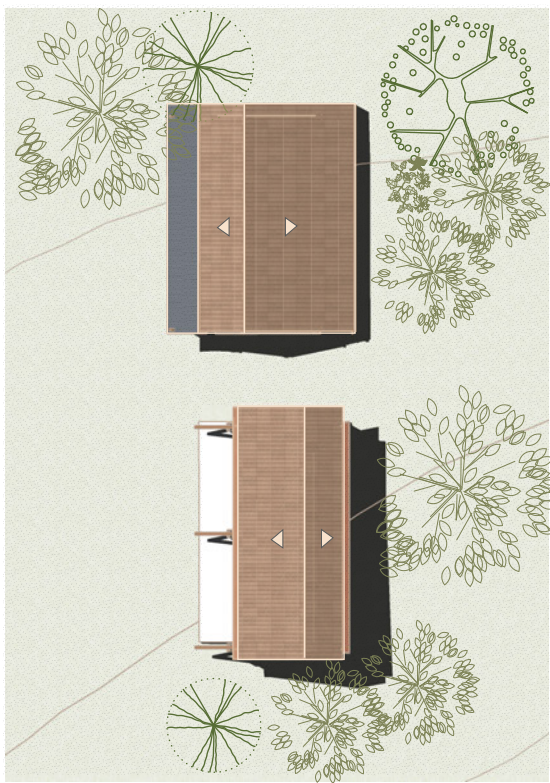

Planta de cubiertas

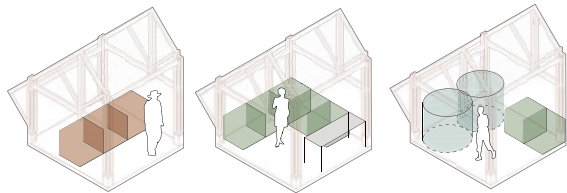

Lombicultura

Compostaje
Almacenamiento

Biogas
Bíoles

Se propone un módulo espacial mínimo basado en el concepto de invernadero. Este módulo puede presentarse en dos formatos: uno simple de 2.4 x 2.4 metros y uno doble de 2.4 x 4.8 metros. Para este caso, se desarrollaron dos versiones de envoltente y fachada. Se trata de un módulo polivalente que puede albergar distintos usos según las necesidades del centro, tales como zonas de acopio, espacios de compostaje, cuartos técnicos, entre otros.

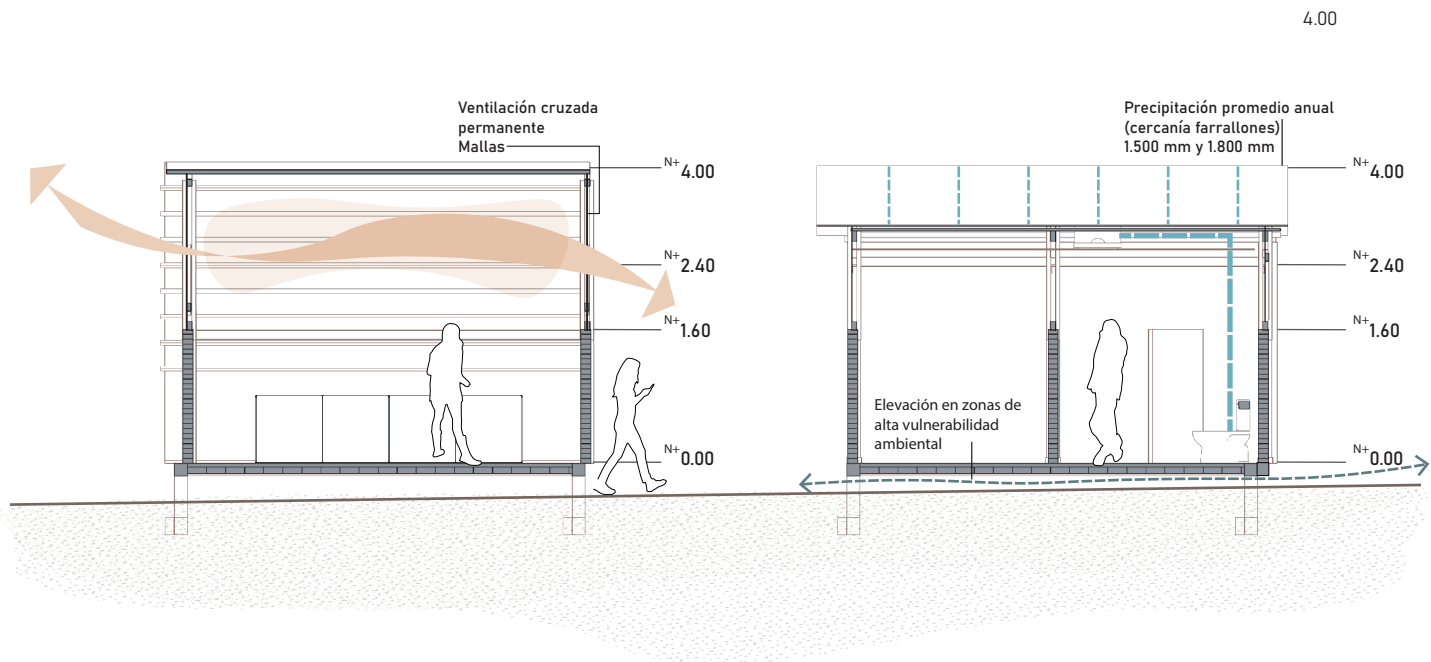

Corte - Estrategias bioclimáticas

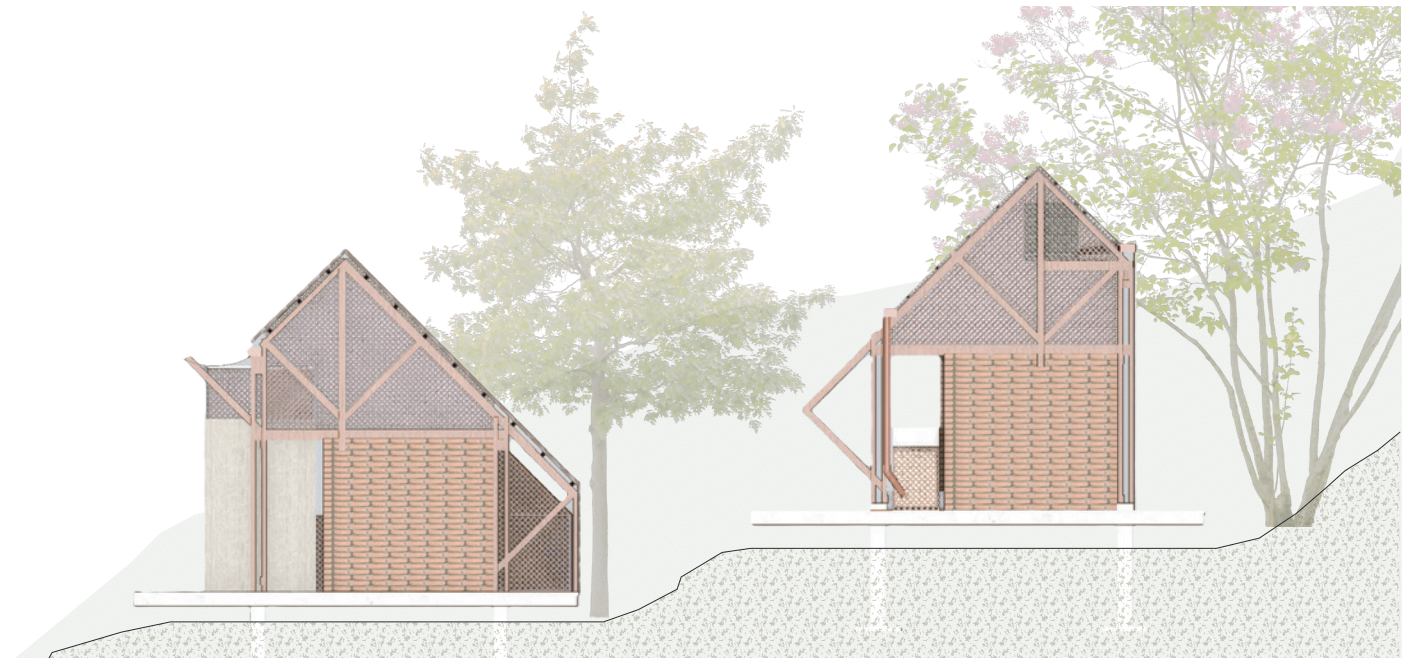

Fachadas - Módulo baños / Módulo acopio - intercambio

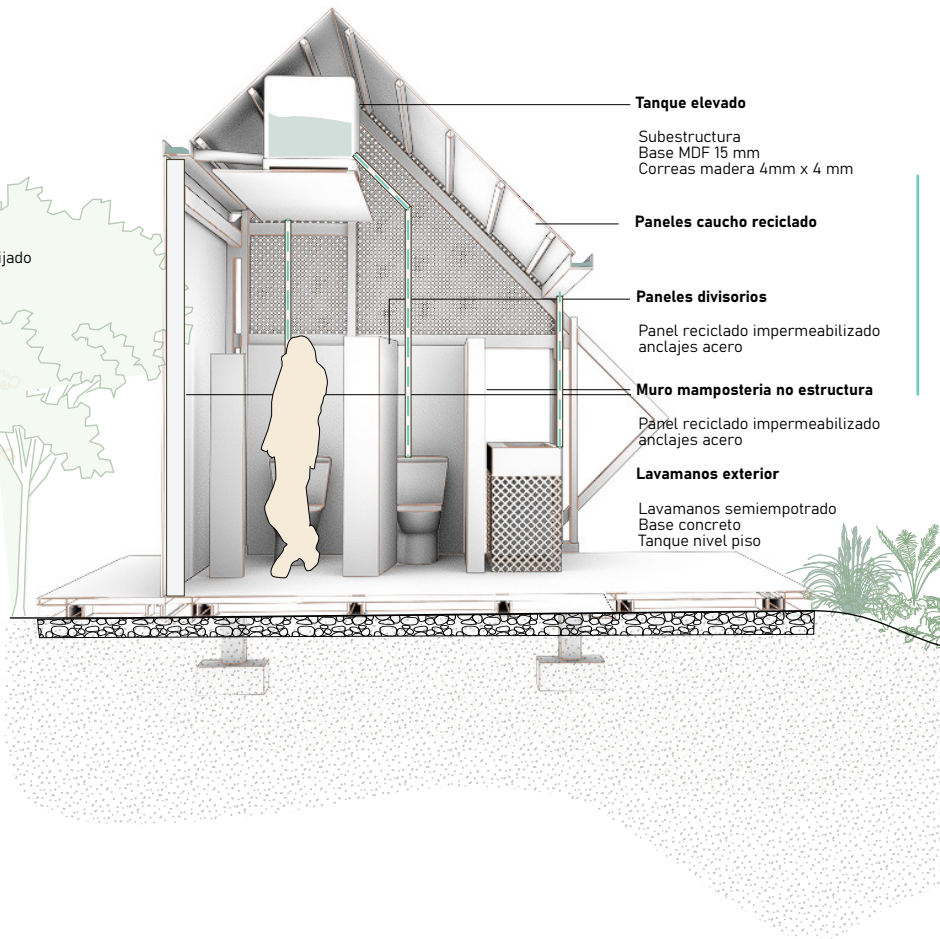
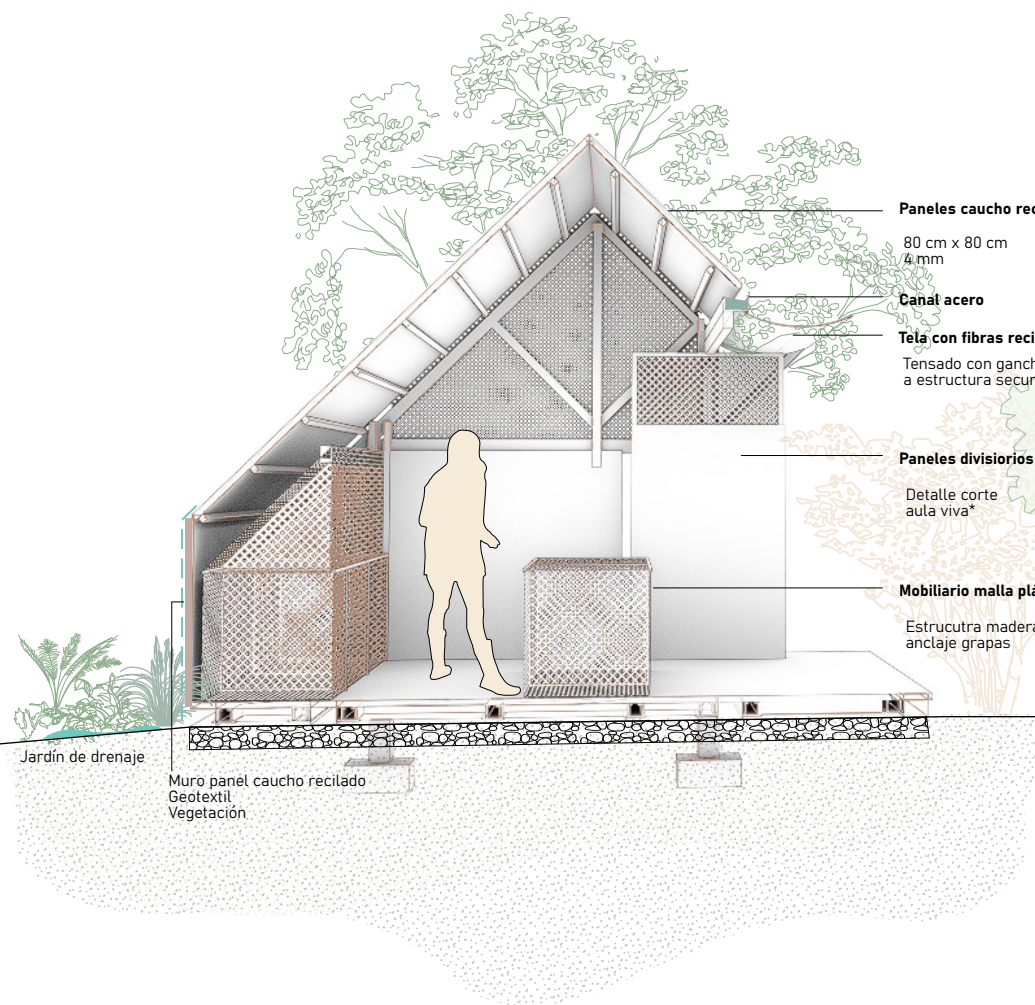

Corte fugado - Baños doble - Módulo de acopio

Acercamiento unión columna - losa

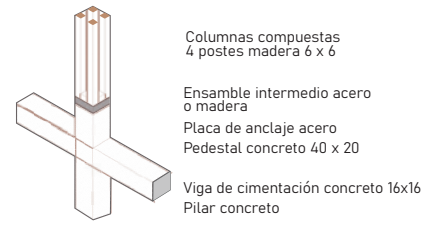



Render exterior - Módulo de acopio e intercambio

MÓDULO PRODUCCIÓN

Desarrollo arquitectónico - Concepto

CONCEPTO

Arquitectura industrial

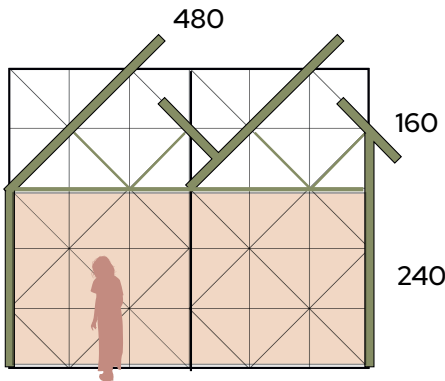

Módulo producción mínimo

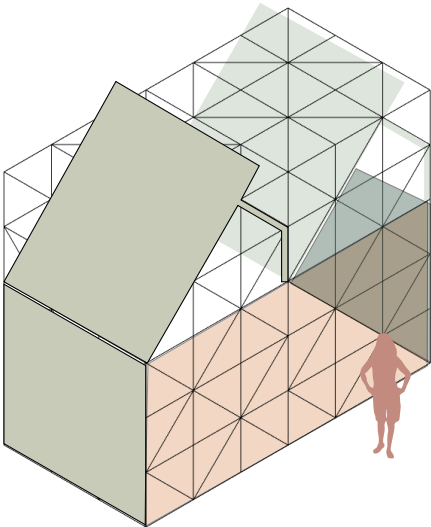

TIPO DE ESPACIO

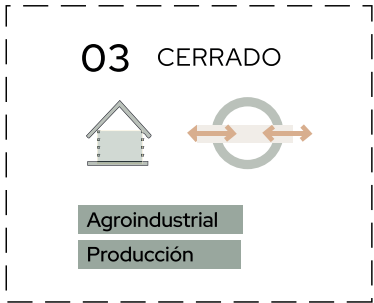

Crecimiento

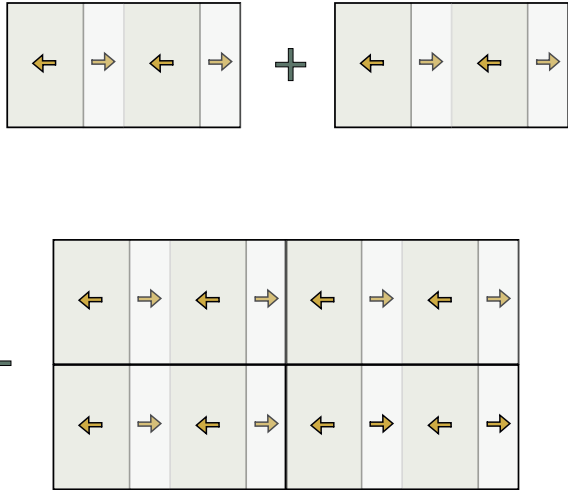

Producción

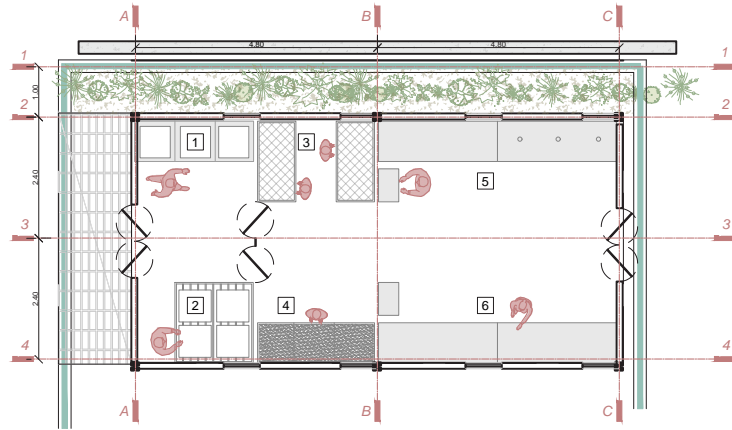

Procesamiento aromáticas

1. Lavado
2. Secado
3. Trituración
4. Tamizado
5. Producción aceites macerados
6. Empaquetamiento cápsulas

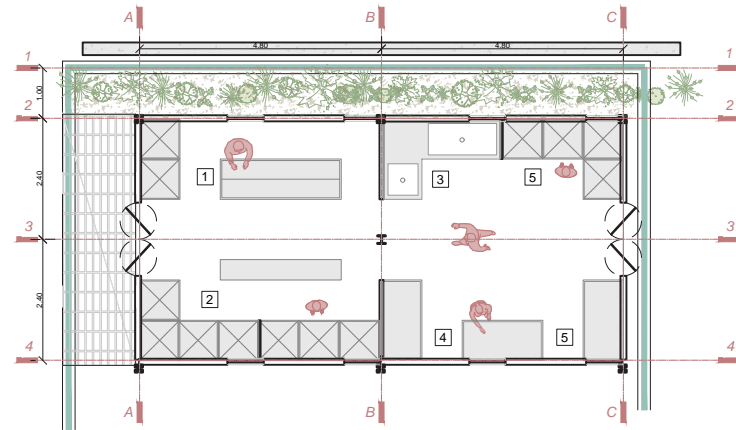

Procesamiento reciclaje sencillo

1. Lavado
2. Separación
3. Preparación
4. Separación 2
5. Almacenamiento

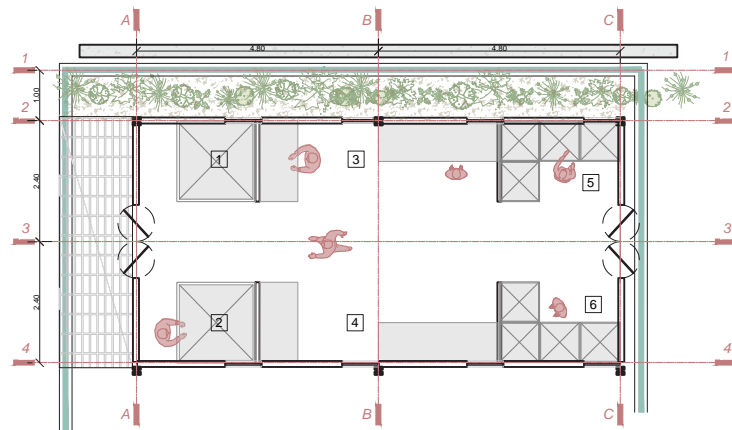

Procesamiento compost

1. Biorreactores
2. Biogas
3. Envasado biorreactores
4. Empaque mini compost
5. Almacenamiento biofertilizantes biorreactores
6. Almacenamiento compost empacado



Escala 1: 150

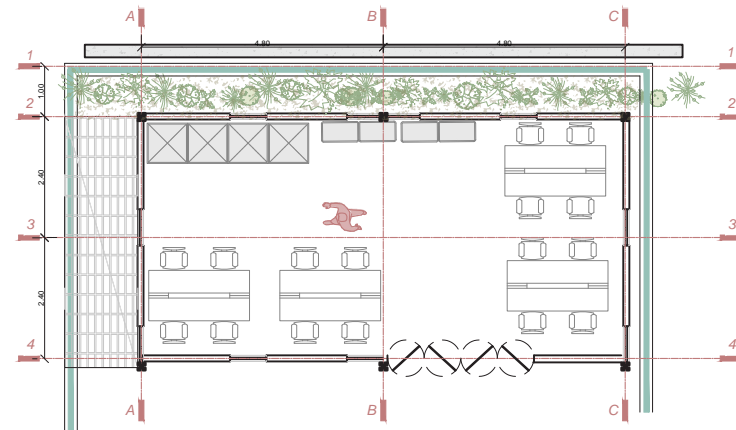

Procesamiento reciclaje sencillo

1. Lavado
2. Separación
3. Preparación
4. Separación 2
5. Almacenamiento

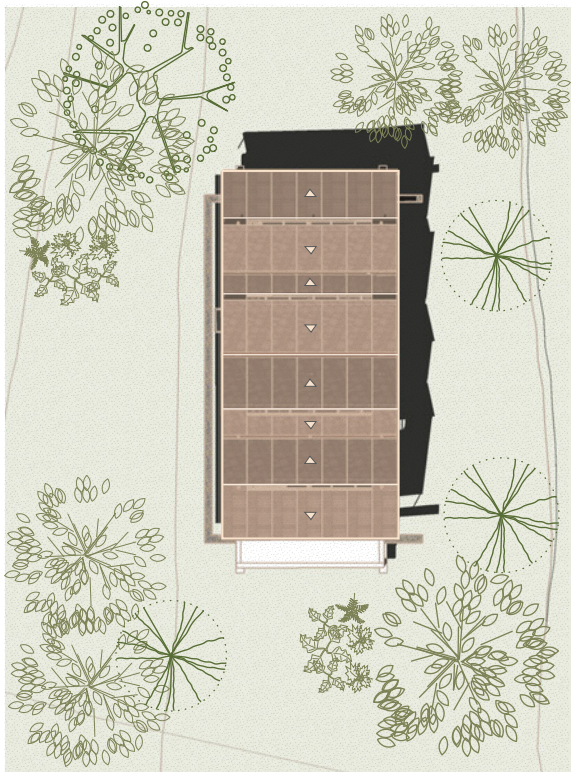

Planta de cubiertas

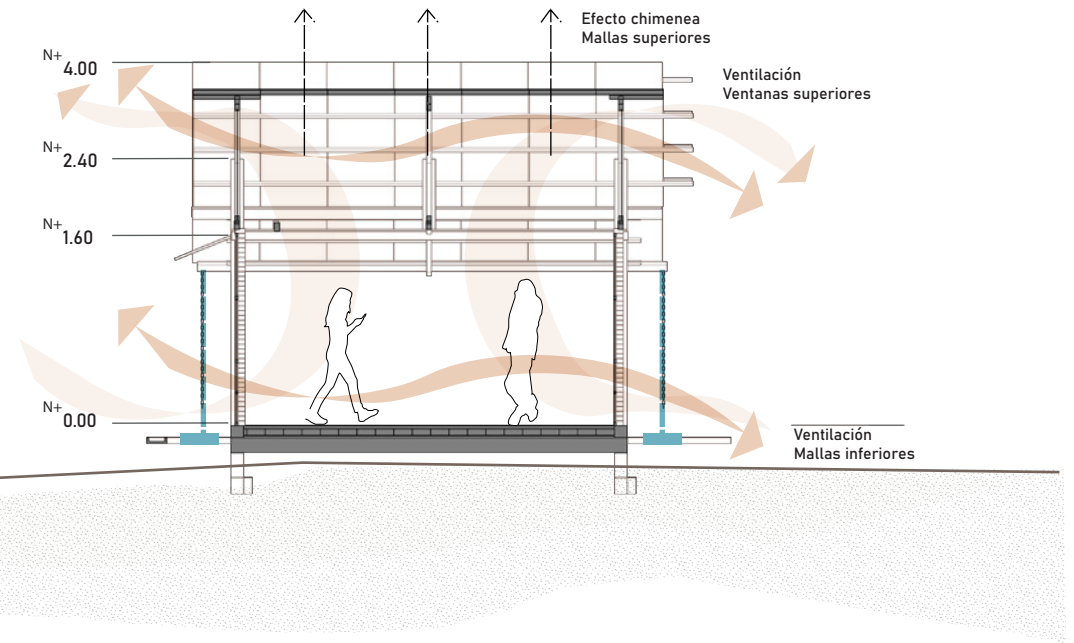

Corte - Estrategias bioclimáticas

Se propone un módulo destinado a actividades industriales comunitarias y talleres especializados. Dadas las necesidades de su programa, este módulo ha sido diseñado para garantizar ventilación e iluminación natural permanente, manteniéndose cerrado y con condiciones adecuadas para el desarrollo de procesos específicos que requieren un espacio controlado y especializado.



Fachadas - Módulo baños / Módulo acopio - intercambio



Ventanas malla
fibra plástico reciclado
Marco aluminio

Cubierta

Cercha de madera
Cordones inclinados
Pendiente 45°
Teja de caucho reciclado
Aislante térmico fibra de
celulosa de papel reciclado

Tanques elevados

Canal acero

Muro en mampostería no estructural
Ladrillo modular 6x12x40 cm
Altura: 2.4 m

Losa tipo bloquelón
Detalle corte
aula viva*

Canal de drenaje

Canal acero

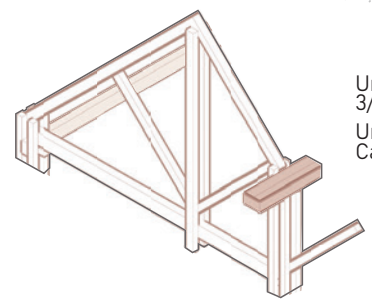

Uniones tuerca inoxidable
3/4
Uniones intermedias
Canal acero

Corte fugado - procesamiento reciclaje

Acercamiento unión cerca - columna - canal





Render interior - espacio de procesamiento aromáticas

MÓDULO COMUNITARIO - AULA VIVA

Desarrollo arquitectónico - Concepto

CONCEPTO

TIPO DE ESPACIO

04 CUBIERTO



Aula Viva

Átrio - Centros comunitarios - Haciendas

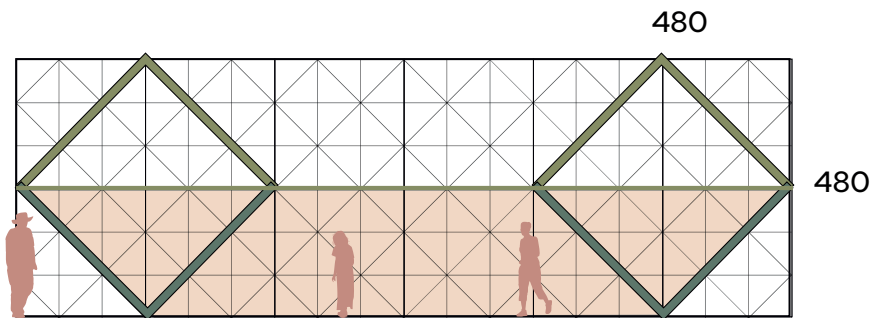
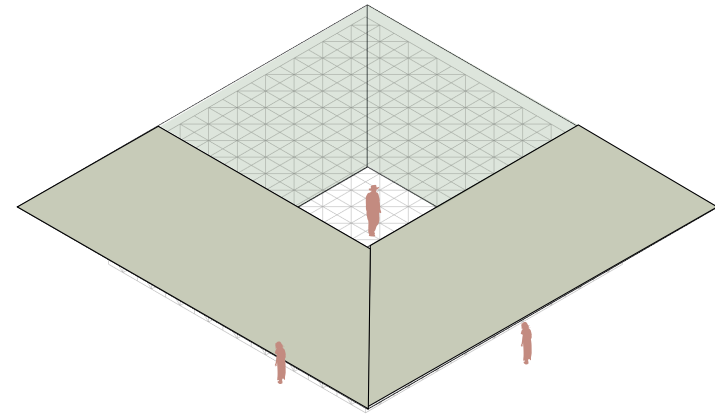
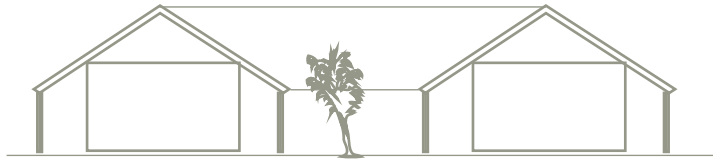

Módulo educación mínimo

Crecimiento

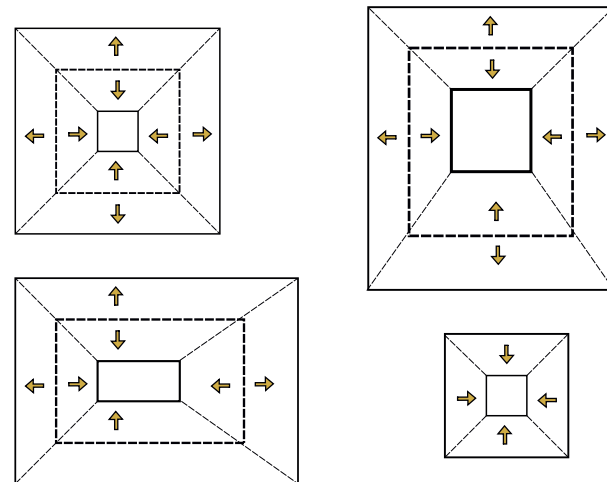

Aula viva

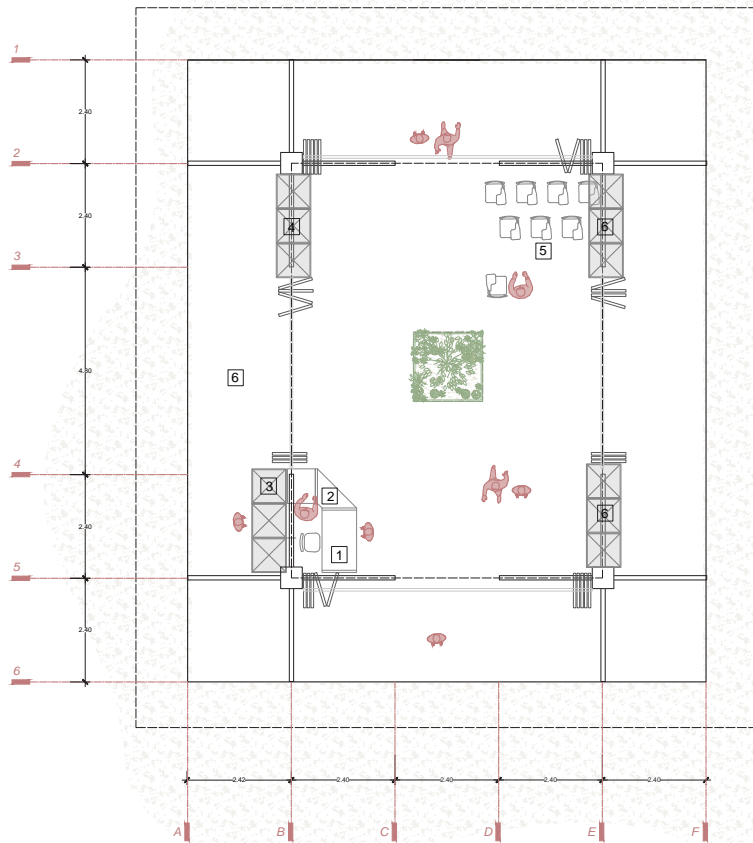

Planta cubiertas

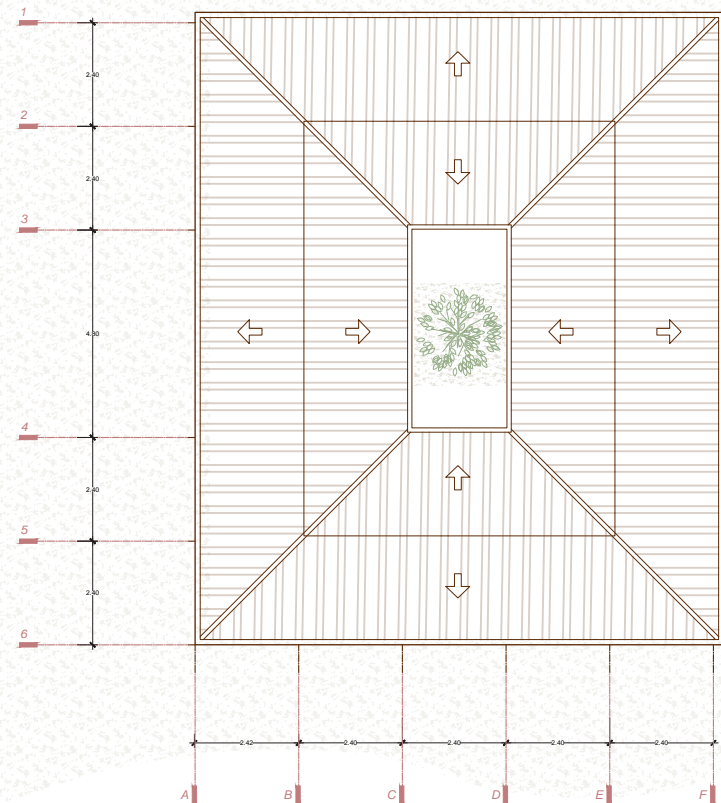

1. Cajero ecológico
2. Valorización residuos
3. Muro interactivo de acopio
4. Acopio comunitario
5. Organización
6. Almacenamiento
7. Descarga



Escala 1: 150



Planta de cubiertas

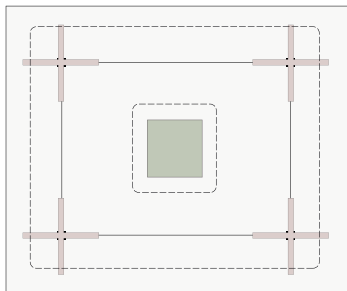

Circulación interna y perimetral

El Aula Viva se concibe como un atrio comunitario, una cubierta que funciona como el punto central del equipamiento. Su diseño abierto y multifuncional permite la realización de diversas actividades pedagógicas, culturales y de encuentro comunitario. Espacio simbólico y articulador, desde el que se organizan y distribuyen los demás espacios del centro, sirviendo como nodo principal de circulación y unión funcional entre los demás espacios y módulos.

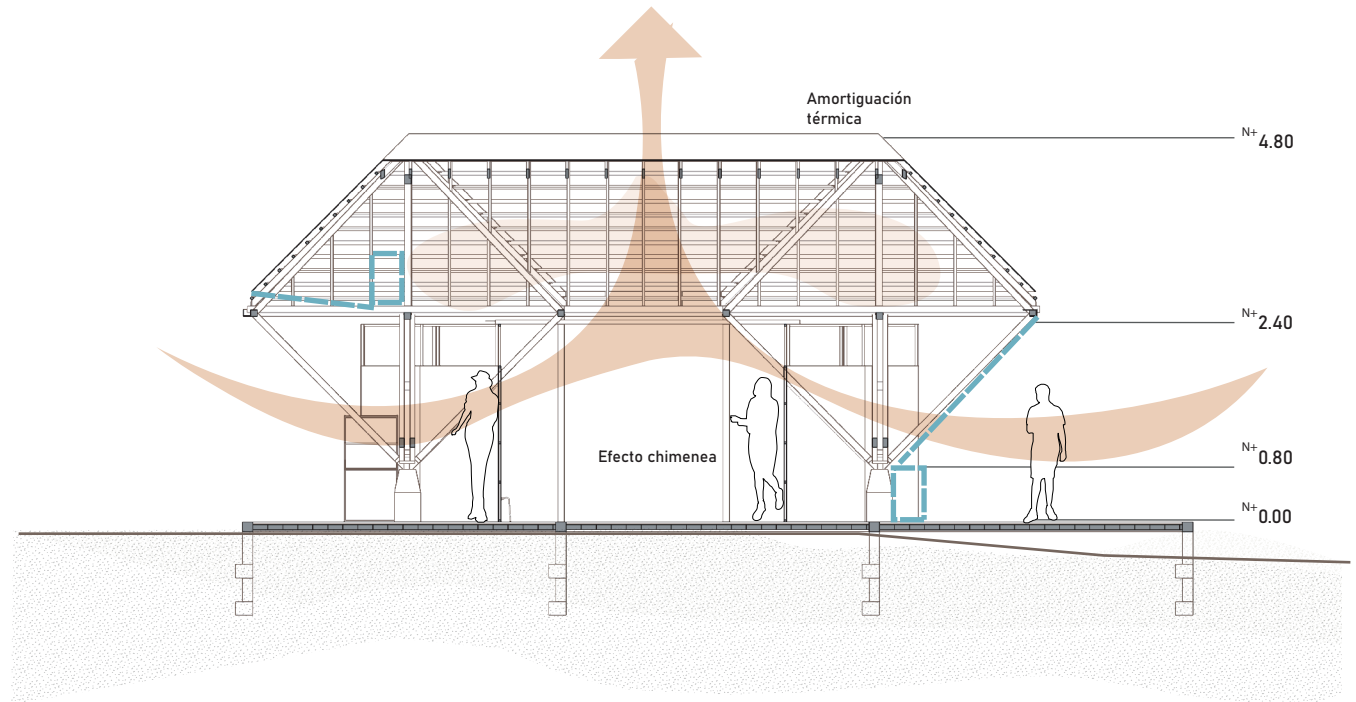

Corte - Estrategias bioclimáticas

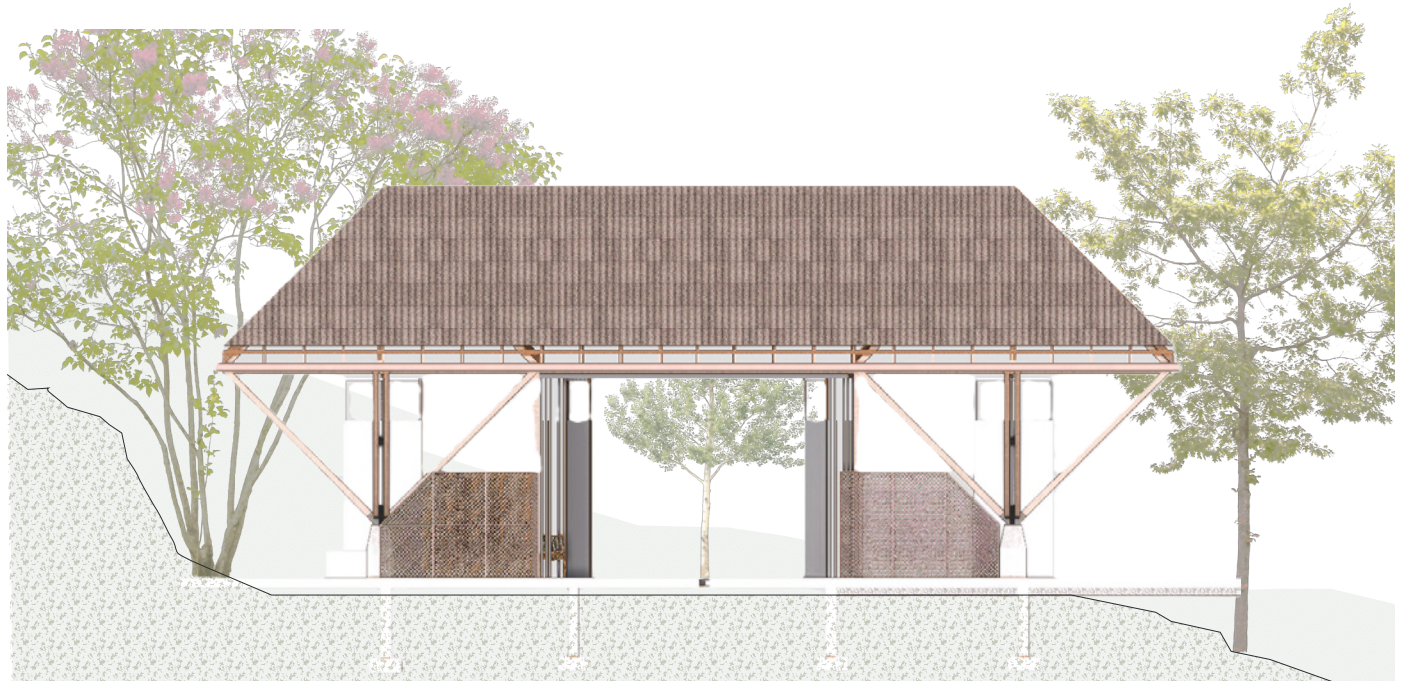

Fachadas - Módulo baños / Módulo acopio - intercambio

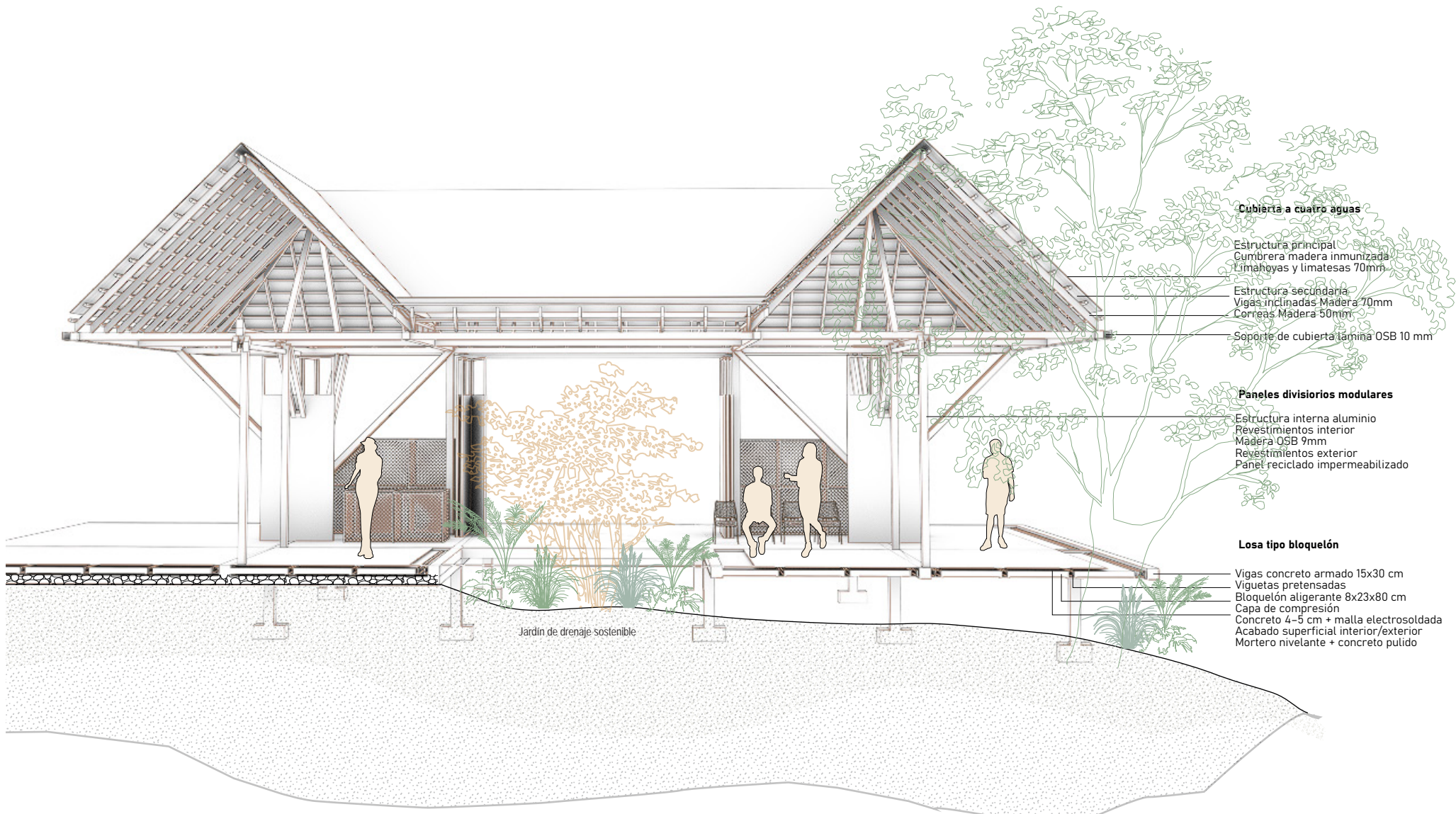

Cubierta a cuatro aguas

Estructura principal
Cumbrera madera inmunizada
Limahoyas y limatesas 70mm

Estructura secundaria
Vigas inclinadas Madera 70mm
Correas Madera 50mm

Soporte de cubierta lamina OSB 10 mm

Paneles divisorios modulares

Estructura interna aluminio
Revestimientos interior
Madera OSB 9mm
Revestimientos exterior
Panel reciclado impermeabilizado

Losa tipo bloquelón

Vigas concreto armado 15x30 cm
Viguetas pretensadas
Bloquelón aligerante 8x23x80 cm
Capa de compresión
Concreto 4-5 cm + malla electrosoldada
Acabado superficial interior/ exterior
Mortero nivelante + concreto pulido

Jardín de drenaje sostenible

Corte fugado - Aula viva

Acercamiento unión columnas - pedestal

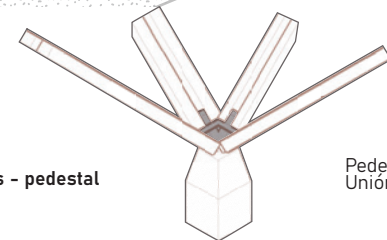

Pedestal 80 x 40
Unión placa metálica



Render interior - Aula viva

SISTEMA CONSTRUCTIVO

ESTRUCTURA

Estructura secundaria
Madera

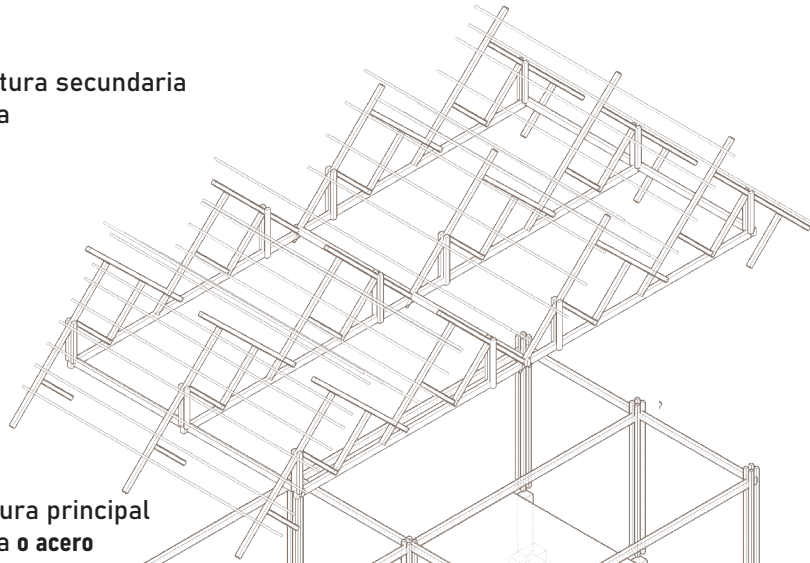

Estructura principal
Madera o acero

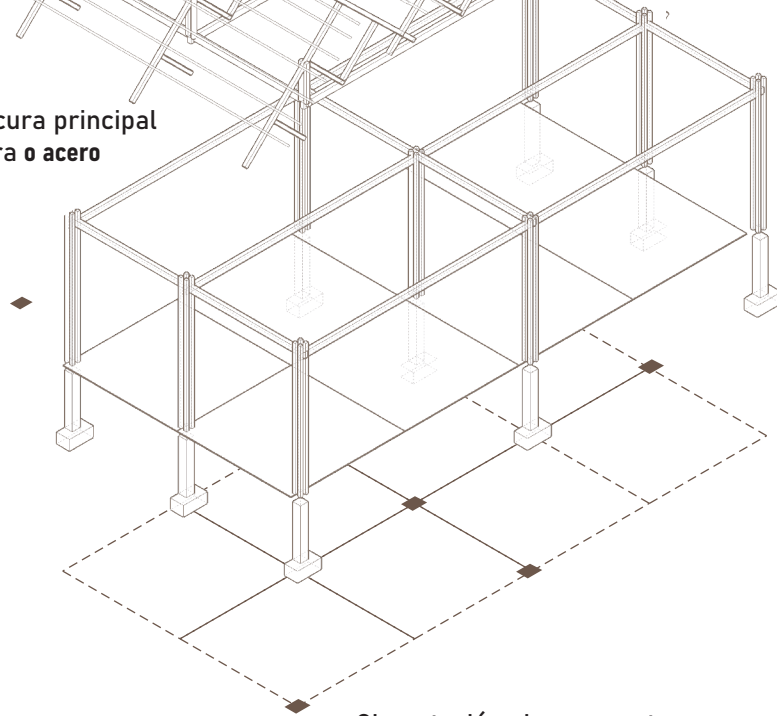

Ejes
Malla 2,4 x 2,4

Cimentación viga concreto
Pilares concreto
Zapatatas aisladas concreto

CERRAMIENTOS

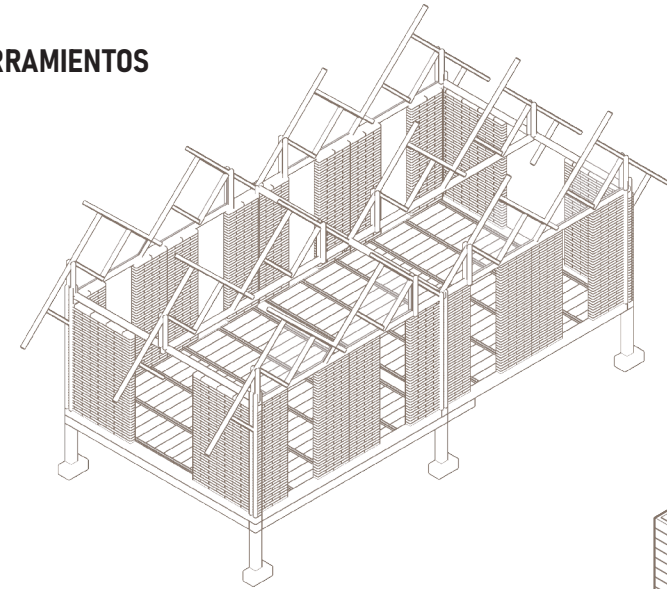

Mamposteria no estructural

Bloque
6 x 12 x 40 cm

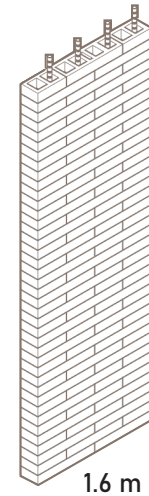
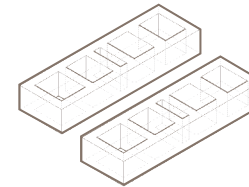

2.4 m

1.6 m

Sistema losa bloquelón
Bloque
8 x 23 x 80 cm

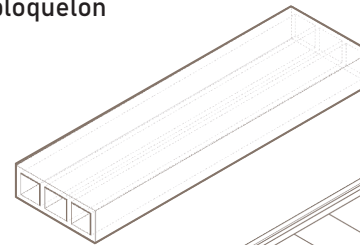

Viguetas pretensadas
10x5 cm

1.0 m

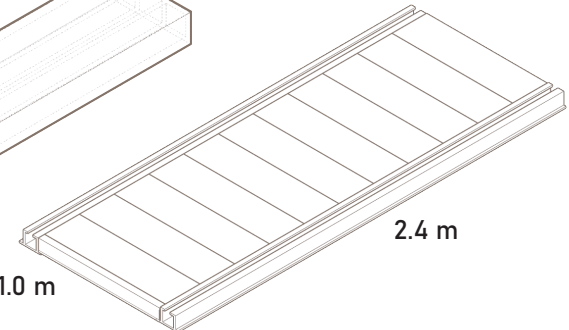

2.4 m

CERRAMIENTOS PERMEABLES



Textiles fibras de plástico reciclado

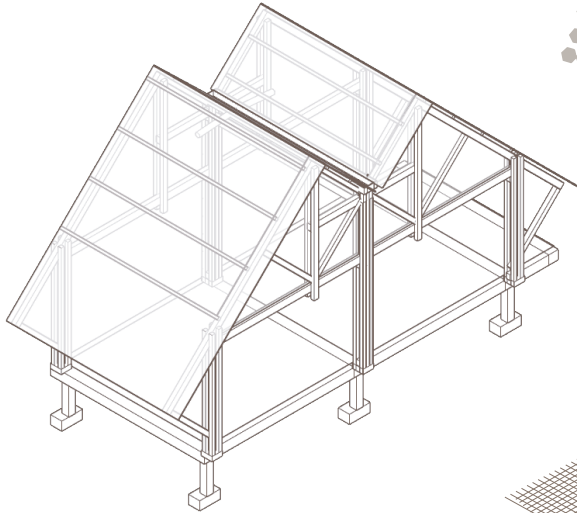

CUBIERTAS



Paneles caucho reciclado 80 x 80 cm



Aislante celulosa reciclada

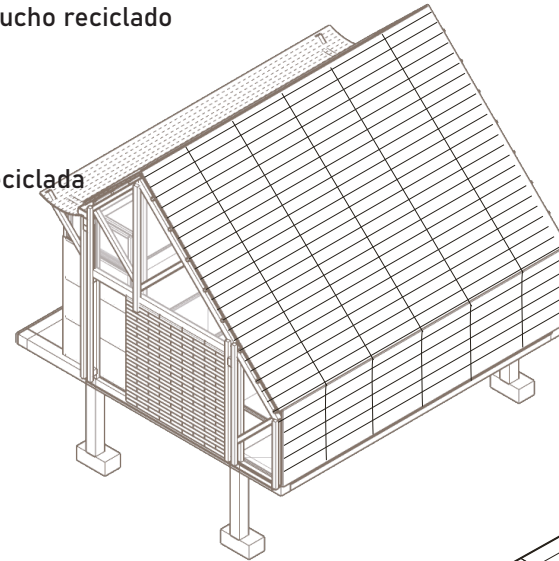

2 densidades:

Malla
Textil

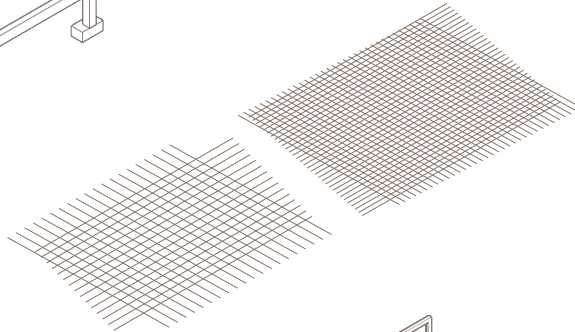

CERRAMIENTOS MOVIBLES

Paneles modulares 80x80

Cerramientos múltiples

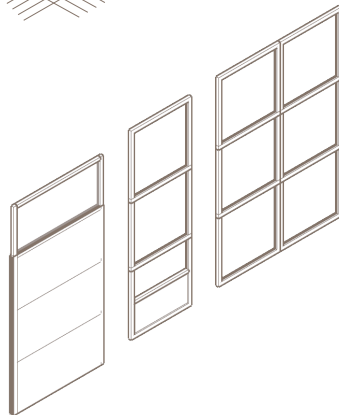

PANELES

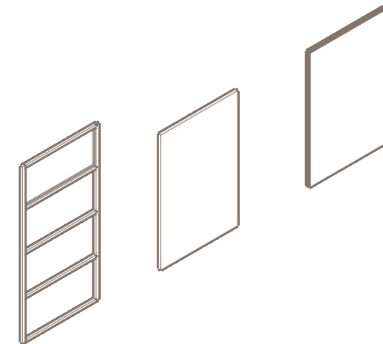

Panel pivotante con aislante térmico

Ventanas aluminio negro Malla inferior

Puerta pivotante doble aluminio negro

Estructura aluminio

Aislante celulosa reciclada

Paneles plástico PET reciclado

ESCALAS

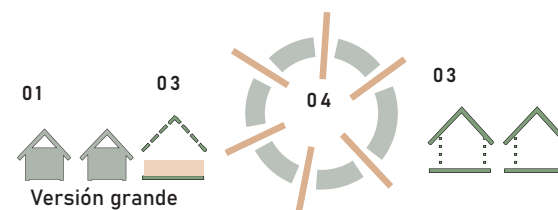
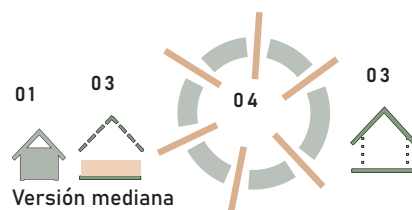
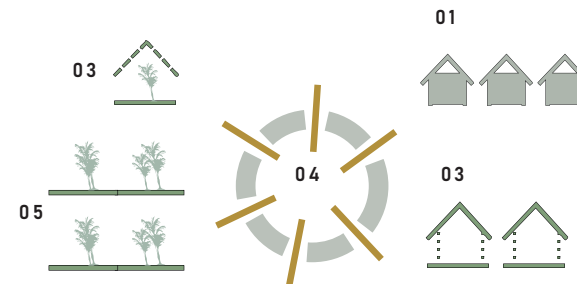
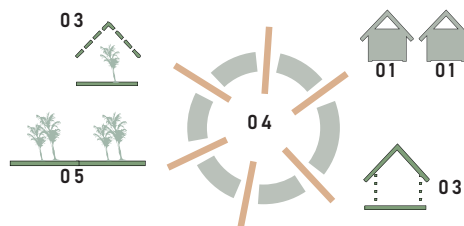
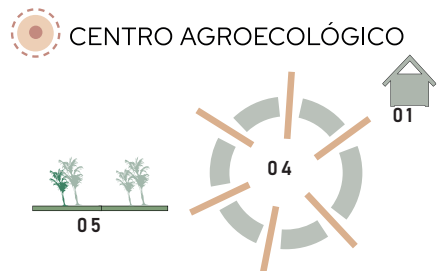

Ejemplos donde se puede replicar



LOTES A DESARROLLAR

01 CENTRO DE GESTIÓN DOBLE Agroecológico - Residuos



- Acopio
- Producción
- Aula Viva
- Espacio Público

Área total lote: 1.860 m²
Área construida: 394.17 m²

02 CENTRO DE GESTIÓN RESIDUOS



- Acopio
- Producción
- Aula Viva
- Espacio Público

Área total lote: 1.860 m²
Área construida: 323.54 m²

03 CENTRO AGROECOLÓGICO



- Acopio
- Producción
- Aula Viva
- Espacio Público

Área total lote: 2.848 m²
Área construida: 337.67 m²

04 CENTRO DE GESTIÓN RESIDUOS



- Acopio
- Intercambio

Área total lote: 122
Área construida: 25.66

05 CENTRO DE GESTIÓN RESIDUOS



- Acopio
- Cultivo

Área total lote: 111
Área construida: 42.58

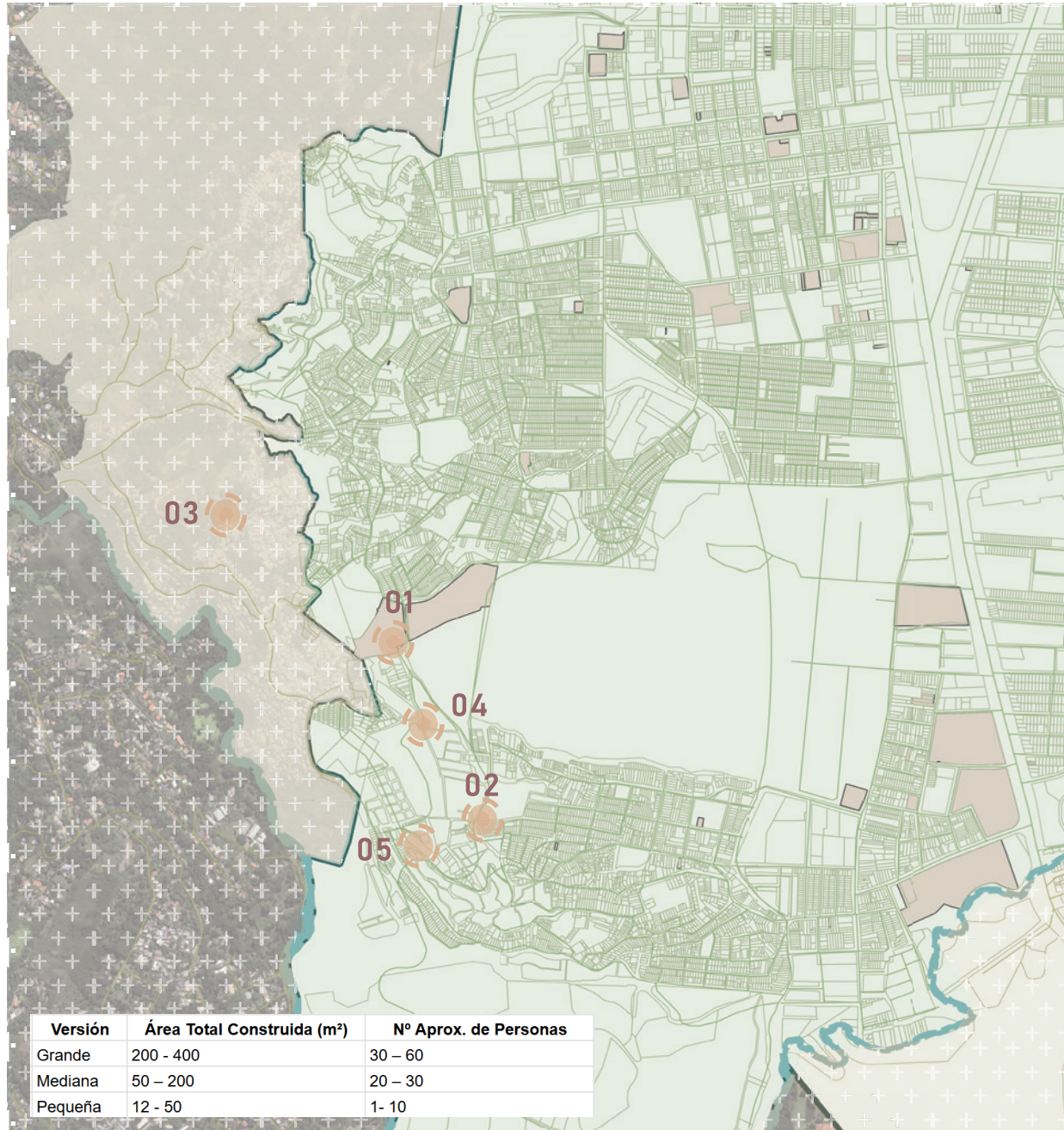

Versión	Área Total Construida (m ²)	Nº Aprox. de Personas
Grande	200 - 400	30 - 60
Mediana	50 - 200	20 - 30
Pequeña	12 - 50	1- 10

CENTRO DE GESTIÓN DOBLE

Sector Alto Piamonte

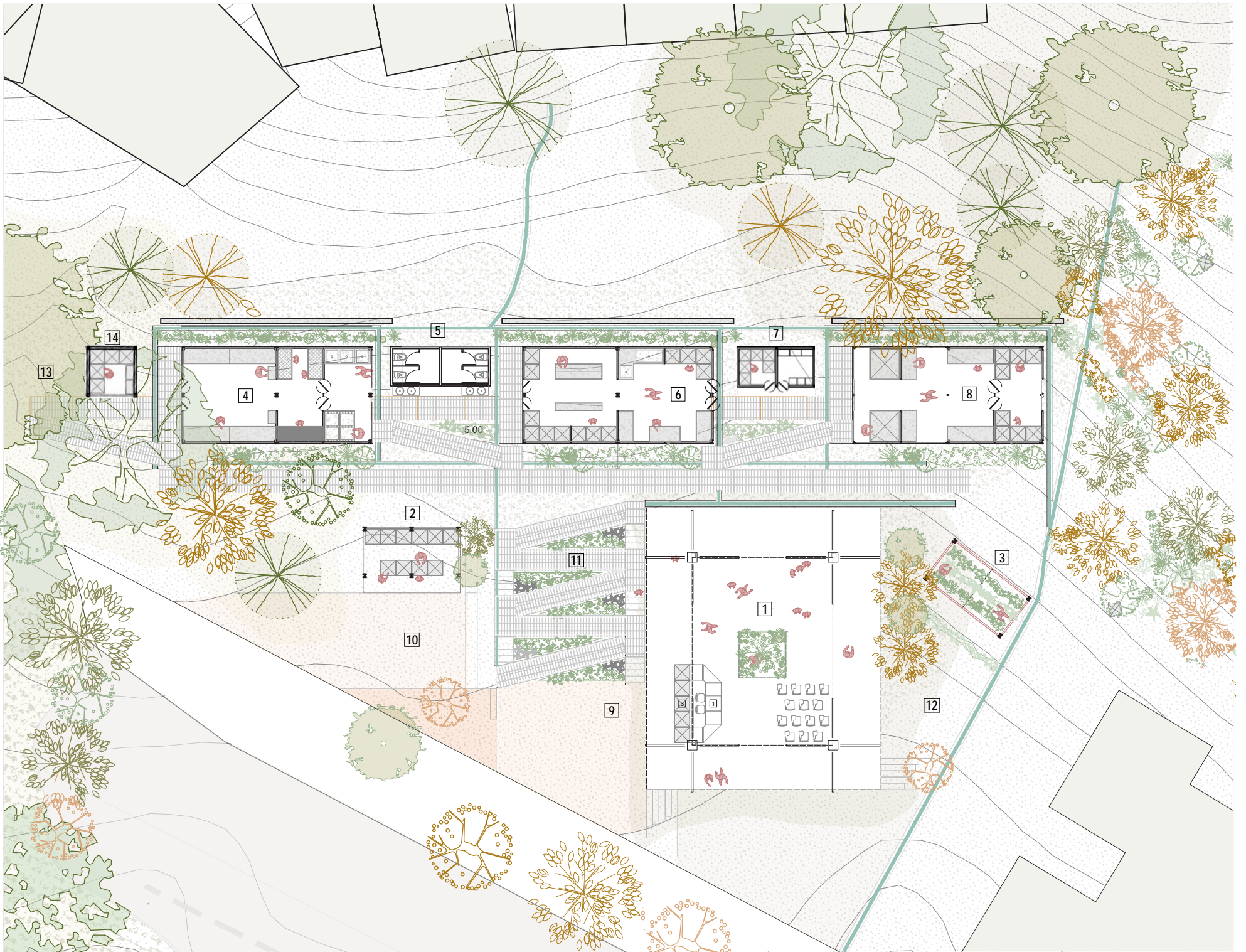

Planta Pública - 1:250

CENTRO DE GESTIÓN DOBLE

Localización Comuna 18



Localización lote



Topografía y malla

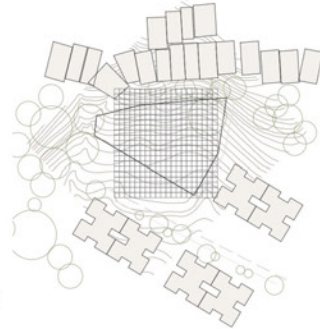

Emplazamiento

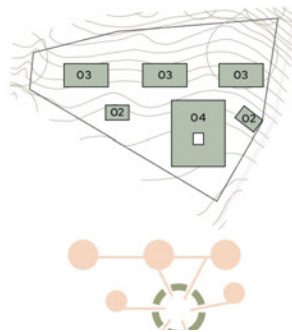

Circulación

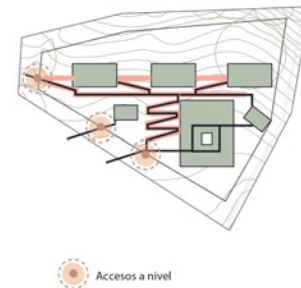

Gestión del agua

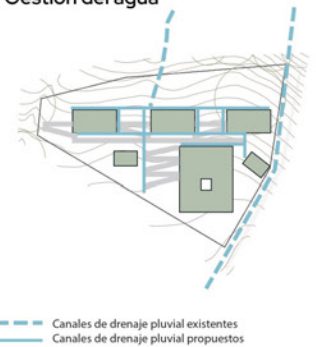

Lote 01 - Versión grande

- Institución Educativa General José María Cabal
- Conjunto Alto Piamonte Torre
- Perimetro urbano POT 2014
- Ecoparque Cerro de la Bandera invadido
- Lote 01 - Versión grande

● Accesos a nivel

- Canales de drenaje pluvial existentes
- Canales de drenaje pluvial propuestos

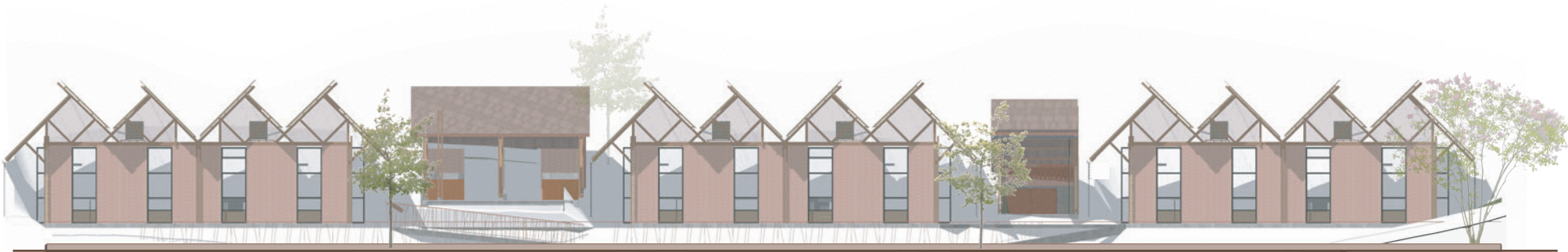



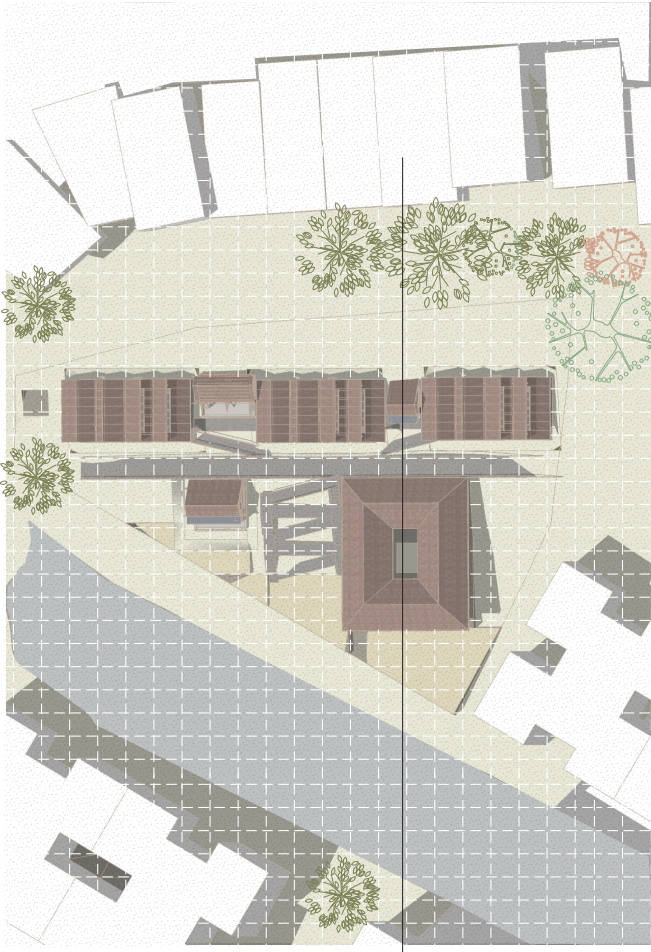

Planta de cubiertas



Isometría

Espacio	Área (m²)	Capacidad	Observaciones
Aula viva	174.56	45-60	Espacio educativo polivalente: talleres, charlas.
Producción Aromáticas	50.52	8-10	Procesamiento aromáticas
Producción plásticos	50.53	10-12	Taller para reciclaje y transformación.
Producción compost	50.54	6-8	Espacio para manejo, secado, empaquetado, etc.
Acopio (exterior/interior)	16.68	2-4	Zona de almacenamiento temporal de materiales.
Baño doble	12.83	2-4	Sanitario hombres/mujeres.
Baño mixto	8.58	1-2	
Plantuladero	12.65	2-3	Para germinación y cuidado de plántulas.
Cuarto técnico mixto	5.76		Energía, agua, y servicios integrados.
Almacenamiento	5.76	0-1	Guardado de herramientas o insumos.
Compost	5.76	1-2	Espacio para lombricultura u otra técnica puntual.
TOTAL GENERAL	394.17	~85-100	

Cuadro de áreas

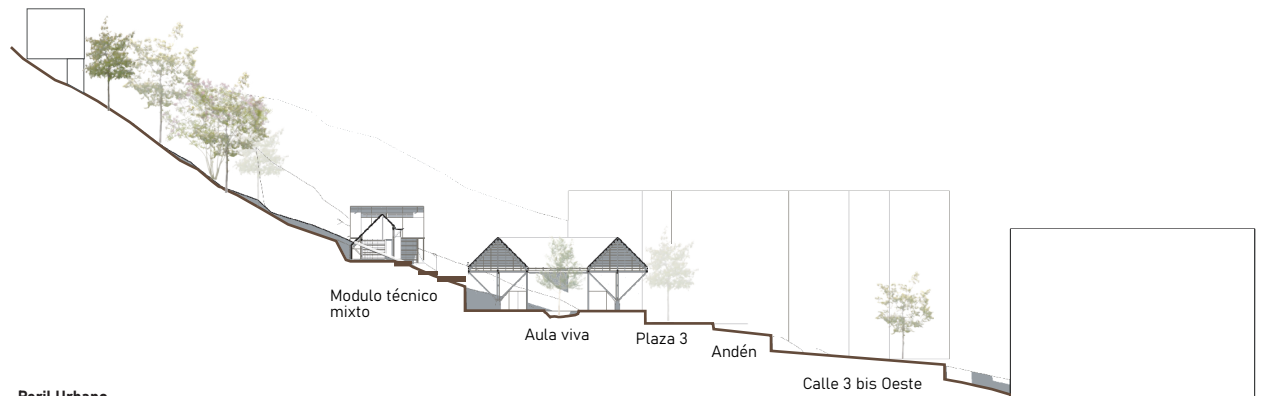

Peril Urbano

Edificio Alto Piemonte
Perfil urbano

CENTRO DE GESTIÓN RESIDUOS PLÁSTICOS

Barrio Polvorines



CENTRO DE GESTIÓN RESIDUOS PLÁSTICOS

Localización lote



- 01 Botadero clandestino
- 02 Taller de carros / parqueadero
- 03 Comedor comunitario

Topografía / Emplazamiento



- 02 Modulos minimos / baño cuarto tecnico
- 03 Comedor comunitario
- 04 Aula viva

Circulación / Accesos

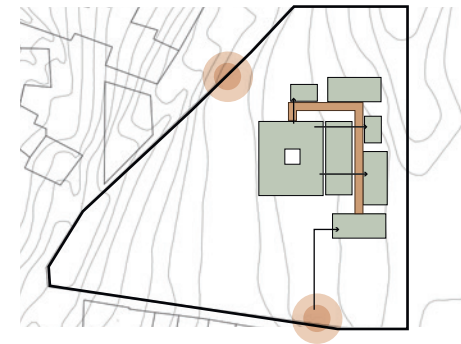

● Accesos principales

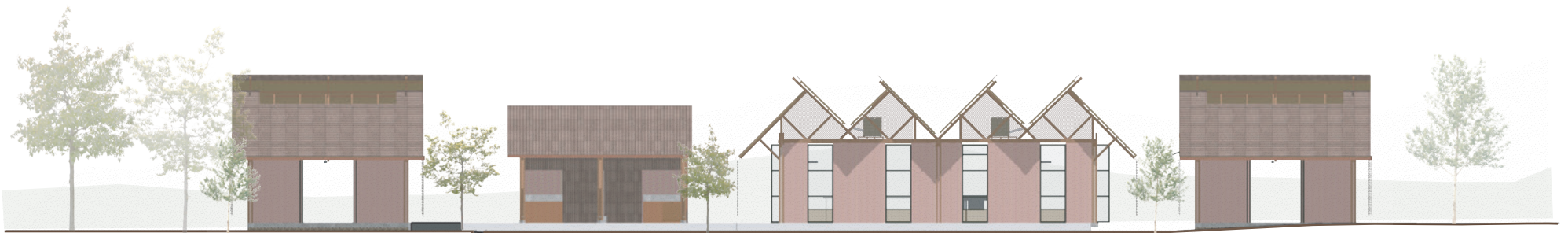
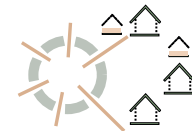



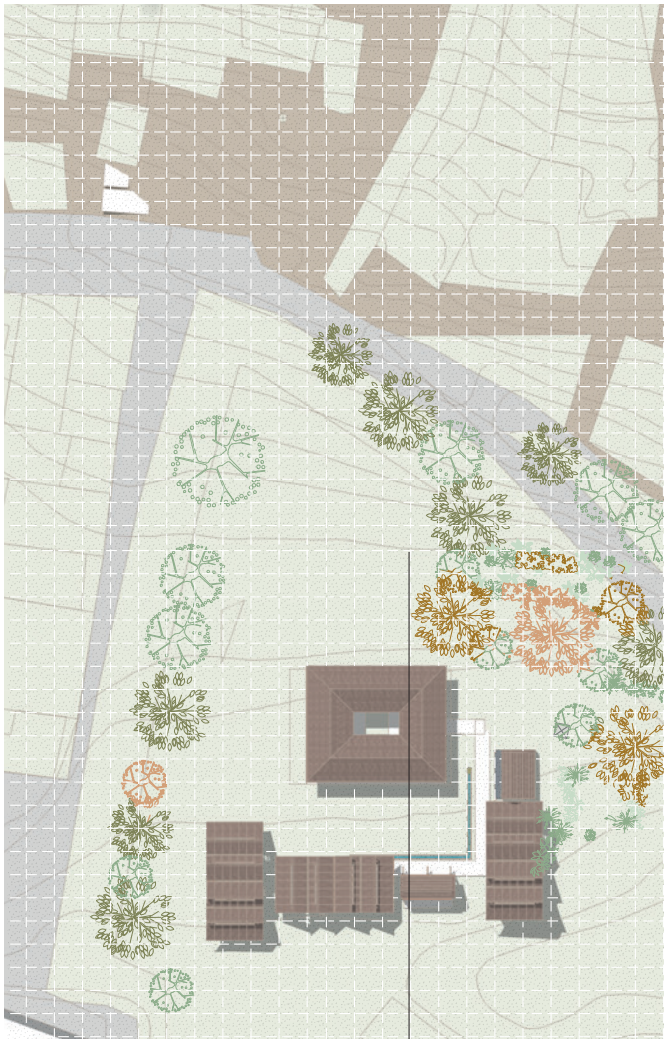

Planta de cubiertas



Isometría

Espacio	Área (m ²)	Capacidad	Observaciones
Aula viva	174.56	45-60	Espacio comunitario, educativo y multifuncional
Acopio + Producción	50.52	6-10	Mezcla de recepción y procesamiento de materiales reciclables
Producción plásticos	50.53	6-8	Incluye maquinaria ligera para transformación de residuos
Taller especializado	50.54	6-8	Reparación, fabricación o prototipado con herramientas técnicas
Cuarto técnico mixto	5.76	0-2	Eléctrico, hidráulico, solar, redes
Almacenamiento	5.76	1-2	Insumos, herramientas, productos terminados
TOTAL	337.67 m ²	-65-85	Considerando flujos combinados de operación y comunidad

Cuadro de áreas

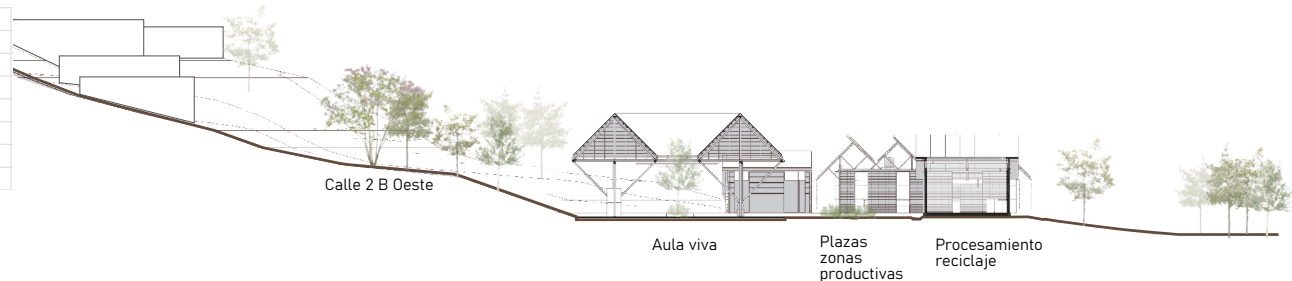

CENTRO AGROECOLÓGICO

Cerro el Morro



CENTRO AGROECOLÓGICO

Localización lote

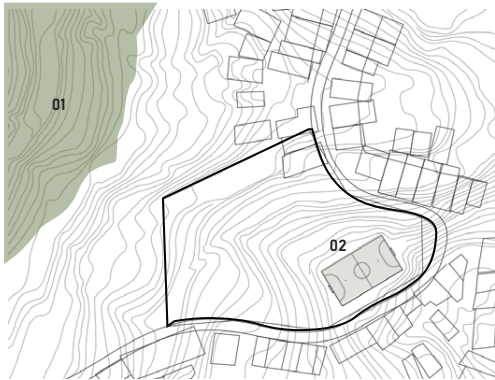

- 01 Cerro el Morro
- 02 Cancha comunitaria

Topografía y Emplazamiento



- 02 Modulos minimos / baño cuarto tecnico
- 03 Comedor comunitario
- 04 Aula viva

Circulación



- Accesos principales

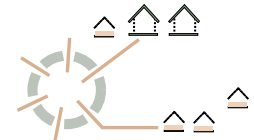

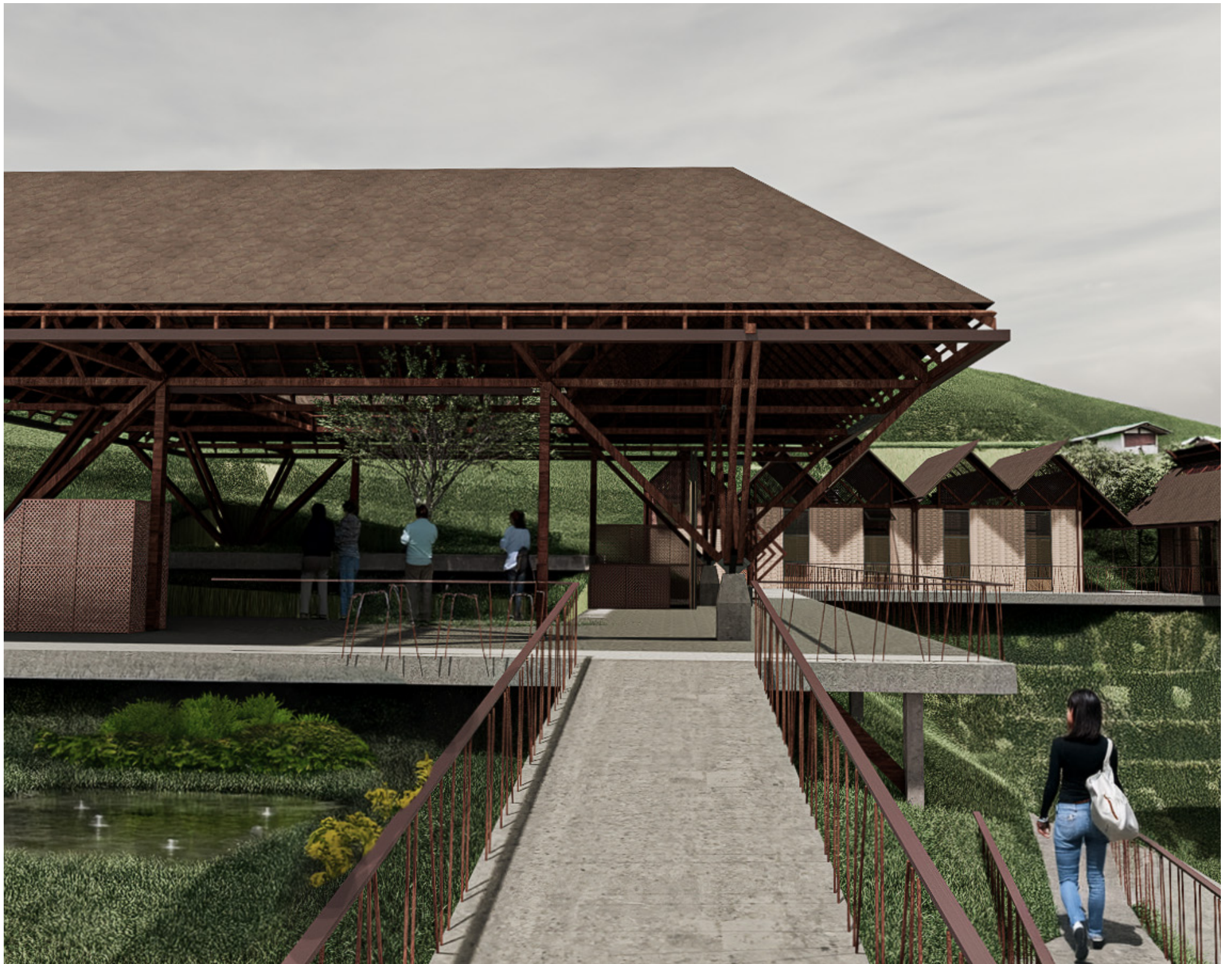

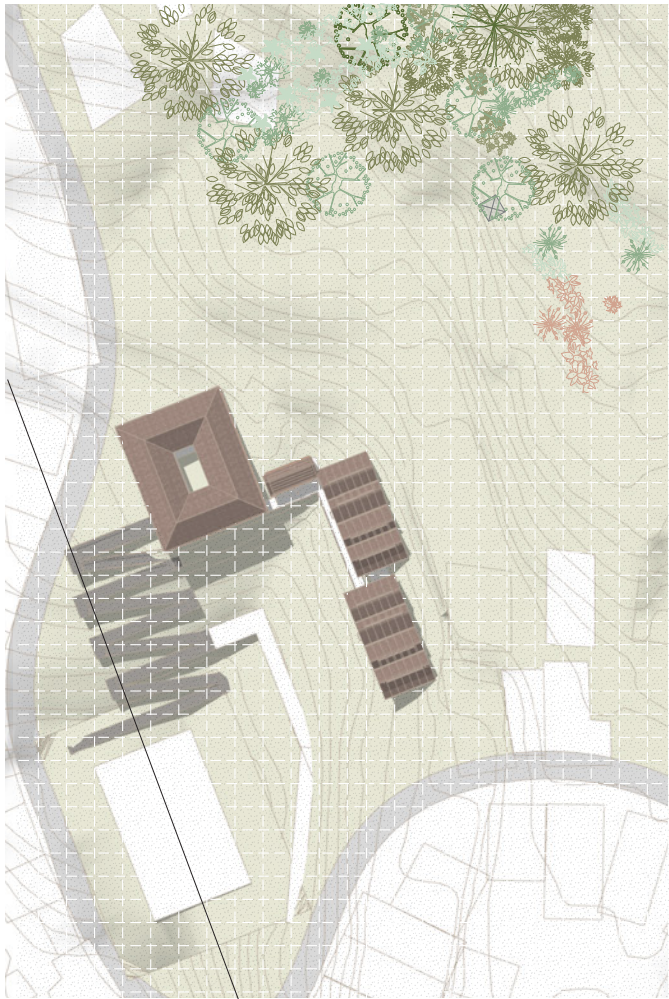

Planta de cubiertas

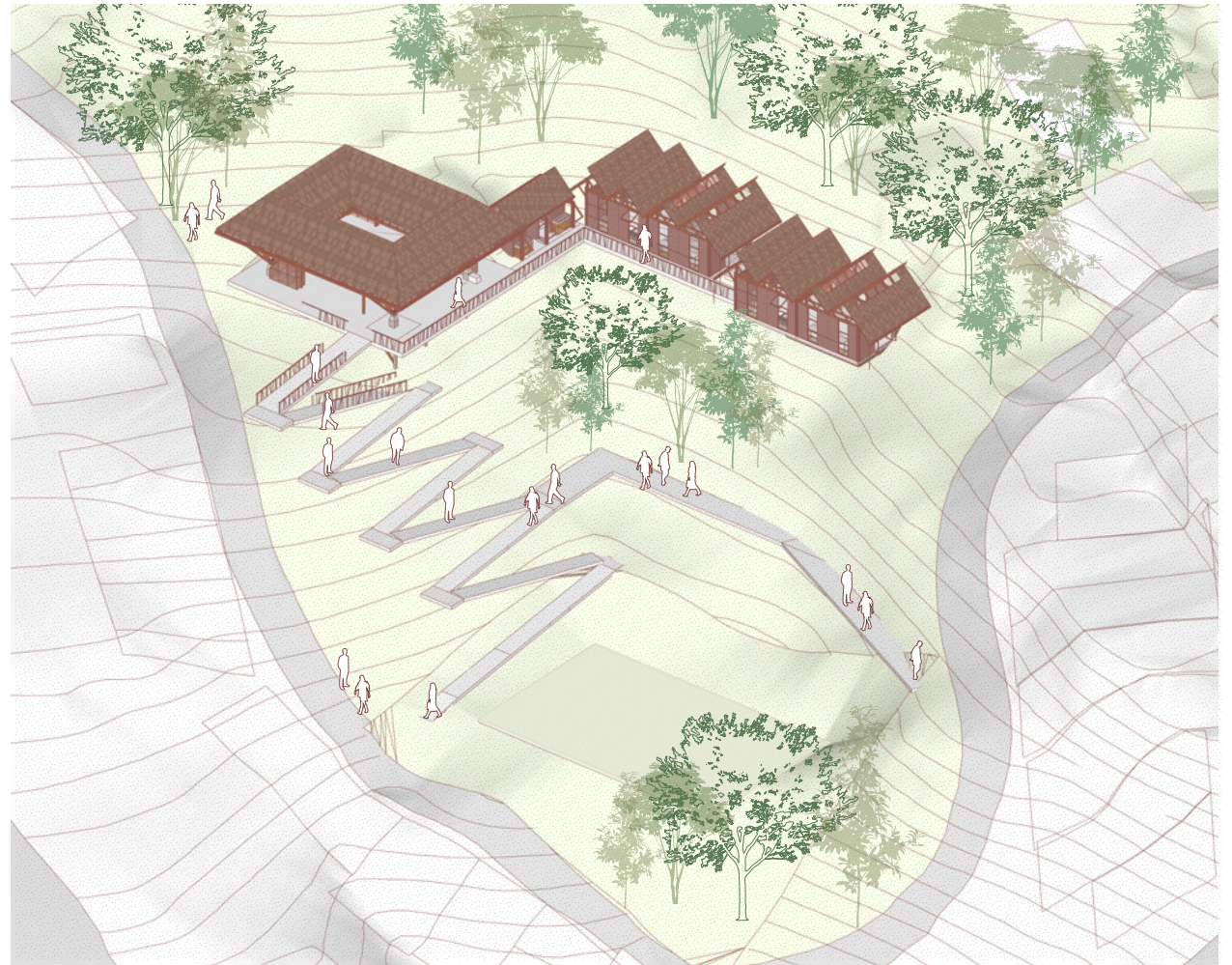

Isometría

Espacio	Área (m²)	Capacidad	Observaciones
Aula viva	174.56	45-60	Multifuncional: talleres, actividades comunitarias
Aromáticas	50.52	8-10	Huerta aromática: bancales, caminos de circulación
Producción com	50.54	6-8	Incluye zona de preparación, secado y empaquetado
Acopio	16.68	2-4	Espacio para acopiar residuos o productos
Baño doble	12.83	2-4	Hombres/mujeres, accesibilidad incluida
Compost	5.76	1-2	Compostaje localizado (lombrí-compost o pacas)
Plantuladero	12.65	2-3	Germinación, bandejas de plántulas
TOTAL	323.54 m²	~65-85	Contempla operarios, comunidad y visitantes

Cuadro de áreas

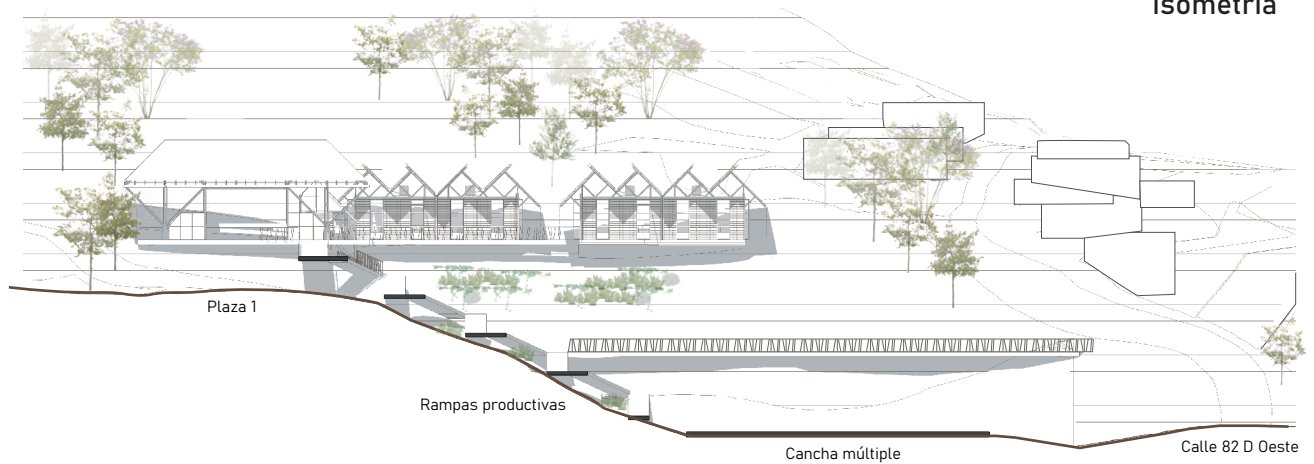

CENTROS PEQUEÑA ESCALA

Polvorines - Pampas del Mirador

CENTRO AGROECOLÓGICO PEQUEÑO

Espacio	Área (m ²)	Capacidad
Bioles	5.76	2
Lombicultura	5.76	2
Compost	5.76	2
Plantuladero	12.65	4
Acopio e intercambio	12.65	4
Área total construida	42.58	14 personas aprox.

La zona de espacio público contaba previamente con huertas comunitarias, las cuales se busca fortalecer y consolidar mediante intervenciones que potencien su valor productivo, educativo y social. Asimismo, se propone recuperar y dignificar este borde del territorio, que ha sido reconocido por la comunidad como un mirador natural, integrando elementos que favorezcan su permanencia, accesibilidad y uso colectivo como punto de encuentro y contemplación del paisaje.

1. Compostaje
2. Lombicultura
3. Bioles
4. Plantuladero - semillero
5. Acopio e intercambio
6. Posible zona productiva
7. Cancha minuto de Dios

CENTRO RESIDUOS PEQUEÑO

Espacio	Área (m ²)	Capacidad
Acopio	12.65	4
Intercambio	12.65	4
Área total construida	25.30	8 personas aprox.

Se implantan un módulo de acopio y otro de intercambio como respuesta a la presencia de un botadero clandestino ubicado junto a un centro de desarrollo infantil. Esta intervención busca mitigar los impactos negativos sobre el entorno y la salud de la comunidad, especialmente de la infancia, promoviendo prácticas de gestión responsable de residuos y generando un espacio organizado para el trueque, la educación ambiental y la economía circular en el territorio.

1. Acopio
2. Acopio e intercambio
3. Parque Pampas del
4. Mirador
5. Tanque







